

# PRODUCTS CATALOGUE

*Industrial Construction*

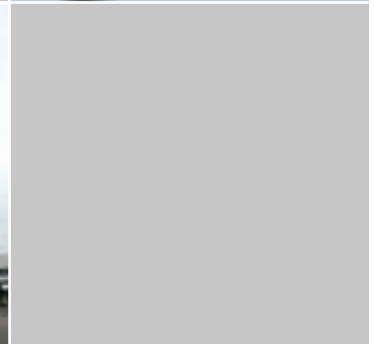

www.paneltech.net  
www.kindus.com

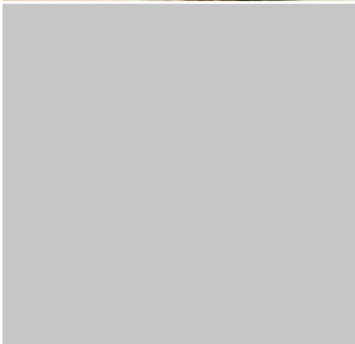
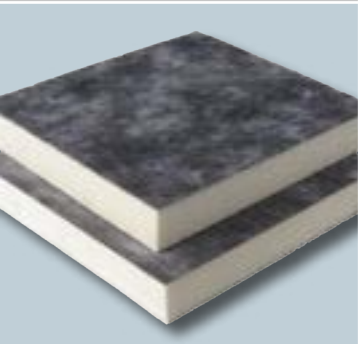
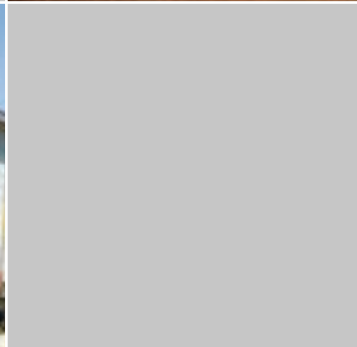
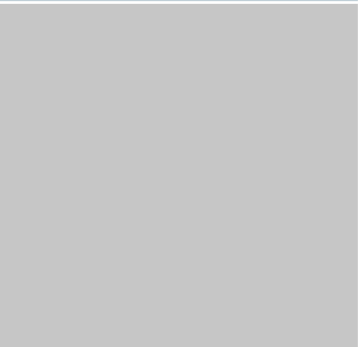
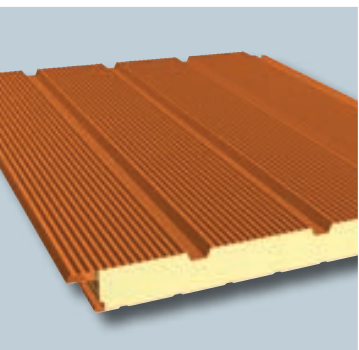

# PRODUCTS CATALOGUE

*Industrial Construction*

**PANELTECH** 1644-0511

판매사 : 서울특별시 강남구 논현로 18길 10-17 층만빌딩 4층(개포동) T 02-6927-0511 F 02-6927-0512

**KINDUS**

제조사 : 제1공장 경기도 안산시 단원구 해봉로 137(반월국가산업단지 607-4블럭) T 031-508-2102 F 031-508-2104  
제2공장 경기도 화성시 마도면 청원리 경기화성 바이오밸리 일반산업단지 6-3 T 031-8055-0771 F 031-8055-0772

**PANELTECH**<sup>®</sup>  
(주)판넬테크 [www.paneltech.net](http://www.paneltech.net)

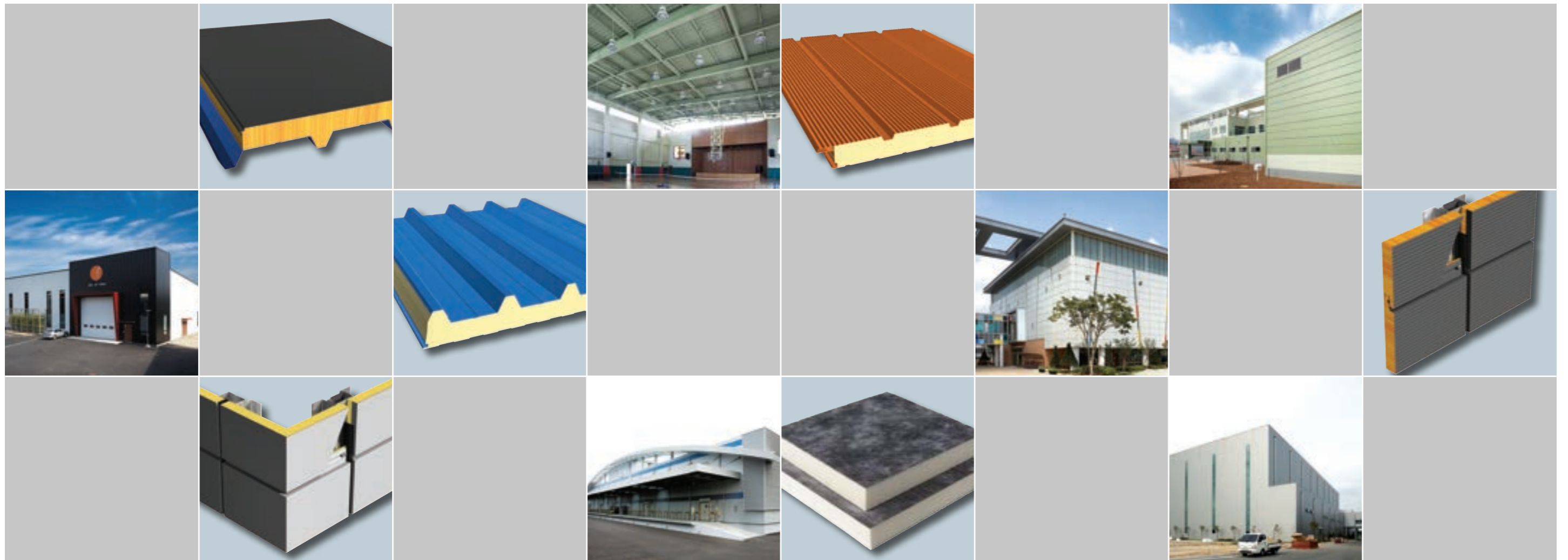

# 창의적 사고와 끝없는 도전을 통해 새로운 미래를 창조함으로써 건축문화의 꿈을 실현하겠습니다.

(주)판넬테크는 항상 고객을 생각하고  
고객의 가치를 더욱 높이는 신뢰받는  
동반자가 되겠습니다.

(주)판넬테크가 걸어갈 도전과 혁신의 길은  
바로 대한민국 건축자재의 새로운 길이  
될 것입니다.

(주)판넬테크는 더 넓은 세상을 향해, 더욱 살기 좋은  
삶의 공간을 건설하기 위해 항상 깨어있겠습니다.



## Contents

CEO Message	04
Metal Panel	06
Polyurethane Panel	10
Glass(Mineral) wool Panel	16
Accoustic Panel	24
EPS Panel	26
Polyurethane Board	34



제1공장 : 안산스마트허브(반월국가산업단지)



제2공장 : 경기 화성 바이오밸리

# CEO Message



## 시대를 선도하는 건축문화, 앞선 상상력과 창의적 열정으로 실현하겠습니다.

(주)판넬테크는 국내 최대의 샌드위치 패널 플랜트 제조업체인 (주)케이산업에서 출범한 수직 계열화된 판매법인으로 경기도 화성시에 위치한 제조사 (주)케이산업의 제 2공장에서 생산되는 다양한 종류의 건축 내·외장재용 샌드위치 패널의 판매를 전담하고 있습니다.

저희는 1979년, 한국시장에 EPS 샌드위치 패널이 처음 출시 된 이래 지속적으로 연구개발에 참여해왔으며 지난 20여년간, 국내 약 60% 이상의 연속 우레탄 샌드위치 패널 생산설비 공급은 물론 유럽, 일본을 포함한 전세계 40여개국에 샌드위치 패널 생산설비 수출을 해오며 축적된 다양한 경험과 노하우, 새로운 지식을 바탕으로 기존의 제품과는 차별화된 양질의 제품공급을 위하여 최선을 다할 것 입니다.

실제로 EPS 및 그라스울을 내심재로 사용하는 샌드위치 패널의 제조과정 상에도 국내최초로 우레탄 샌드위치 패널과 동일한 더블벨트 슬래트 컨베이어(캐터필러) 시스템을 도입하여 제품의 평탄도, 단면강도를 획기적으로 보강하는 등 보다 고품질의 제품생산에 위한 제조설비를 갖추고 있으며, 전 제조설비의 최신 자동화를 통하여 언제나 안정적인 품질의 제품을 공급할 것임을 약속 드립니다.

(주)판넬테크는 앞으로도 열린 사고, 다양성에 대한 이해를 바탕으로 쉼 없는 연구와 노력을 통하여 고객들과의 새로운 가치 창출을 위해 앞장설 것이며, 국내는 물론 세계 무대에서도 언제나 보다 선진화된 건축 문화를 제공할 수 있는 기업이 될 수 있도록 성장해 나아갈 것 입니다.

감사합니다.  
(주)판넬테크 임직원 일동

# Metal Panel

## 항상 깨끗한 상태를 유지하는 (주)판넬테크 메탈판넬은 기존 외부 커튼월의 모든 문제점을 해결한 고품격의 자재로서 탁월한 기능의 대형 평판 판넬입니다.

(주)판넬테크의 메탈 판넬은 외부강판 종류에 따라 내구성을 대폭 향상 시킬수 있습니다.

기존 공법의 2배에 해당하는 50 $\mu$ m 두께의 4 COATING 불소 도장으로 내자외선 성능 확보를 위한

기능성 도막 (BARRIER, CLEAR)을 형성하여 오랜 수명을 유지합니다.

항상 깨끗한 상태를 유지하는 (주)판넬테크의 메탈 판넬 시스템은 탁월한 견고성과 우수한 단열 효과로

기존 외부 커튼월의 모든 문제를 해결한 혁신적인 외장재입니다.

### 미려한 건축물을 창출

(주)판넬테크 메탈 판넬은 최대 8m까지 생산되는 대형 판넬로 외부가 대형 평면 형태와 물결무늬의 아름다운 파형 형태 등으로 필요에 따라 적용이 가능하며 고급스러우며 미려한 건축물을 창출하고 있습니다

### 오염없는 아름다움을 오랫동안 유지

기존 판넬의 장점인 단열성, 시공성, 견고성을 유지하면서 아름다운 외관을 연출할 수 있으며 실리콘을 사용하지 않는 Non-Caulking System으로 건축의 외벽에 오염없이 깨끗한 표면을 오랫동안 유지할 수 있어 그 사용이 점차 확대되어가고 있습니다.

### 구조체의 부식 문제를 근본적으로 해결

산업 건축물에 국한되어 사용되어온 기존 판넬과 달리 제품 특성에 따른 우수한 기능과 품질로 오피스 빌딩은 물론 문화시설, 체육관, 연구소, 기념관에 이르기까지 다양하게 적용되며 외부 커튼월의 가장 큰 문제점인 결로로 인한 구조체의 부식 문제를 근본적으로 해결하여 탁월한 견고성과 단열효과를 자랑합니다.

### 알루미늄 복합판넬보다 시공이 간단

일반 샌드위치 판넬로는 표현할 수 없는 아름다운 외관을 연출할 수 있으며 알루미늄 복합판넬보다 시공이 간단하여 시공기간 단축과 소요인원의 최소화로 공사비가 절약할 수 있습니다.

### 메탈판넬의 제원

재 료	외 피 재	0.5 ~ 0.8mm 실리콘(불소)수지강판
	내 피 재	도장용융아연도금강판 0.5mm
	내부단열재	우레탄 (PIR, PUR) 그라스울, 미네랄울
제 원	폭 (mm)	500 ~ 1,000
	길이 (m)	0.3 ~ 8.0
	두께 (mm)	50 60(PIR, PUR) 75 100 125 150 (G/W, M/W)



우레탄 메탈판넬

그라스울 메탈판넬

미네랄울 메탈판넬



# Metal Panel

패널테크 메탈패널시스템은 최고의 품질로 건축물 용도에 맞게 선택하실 수 있으며 항상 오염되지 않은 깨끗한 상태를 유지합니다.

알루미늄시트, 석재마감들의 가장 큰 취약점은 실리콘 코킹에 의한 오염입니다. 메탈 패널은 대형 평면타입의 4면 절곡 외장단열 패널로 Joint를 가스켓으로 마감하는 고급 패널 시스템으로 건물의 외관을 세련되고 아름답게 완성시켜줍니다. 실리콘을 사용하지 않는 Open Joint 공법은 때가 타지 않으며 작업의 편의성을 제공하는 동시에 기존 샌드위치 패널의 장점을 그대로 유지하면서 아름다운 외관을 연출합니다.

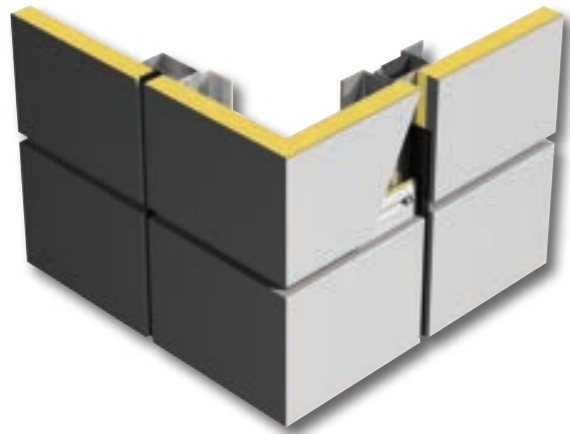

우레탄 메탈패널

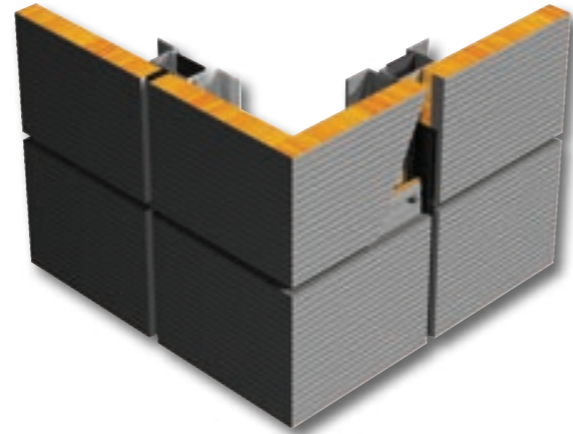

그라스울 메탈패널  
미네랄울 메탈패널



## 메탈 패널

### ◆ PME

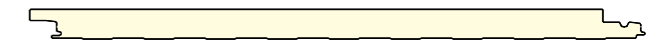
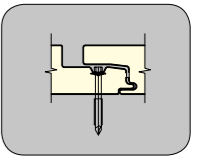
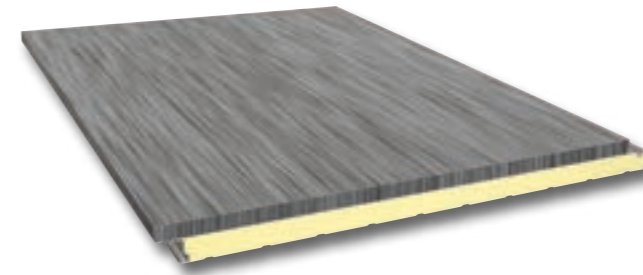

### ◆ PMR

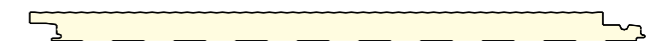
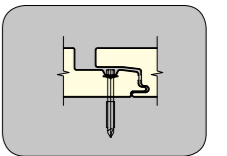
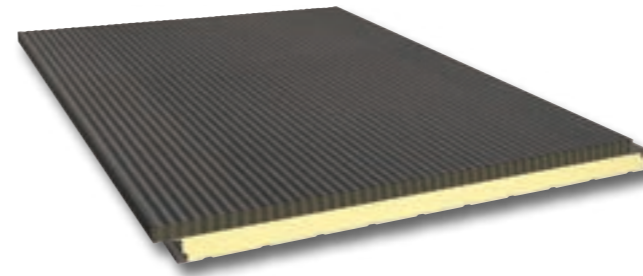

### ◆ GME / GSME

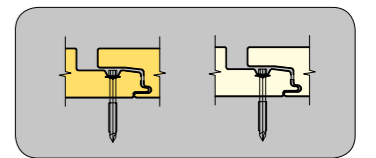
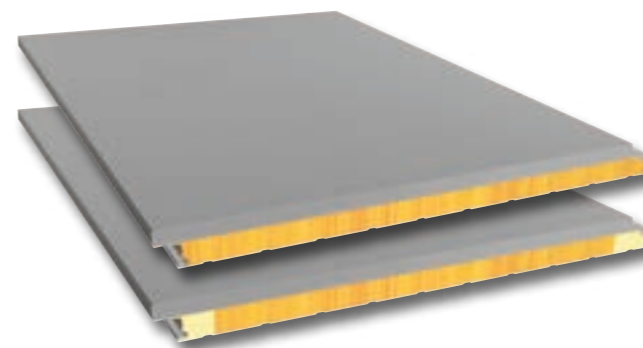

### ◆ GMR / GSMR

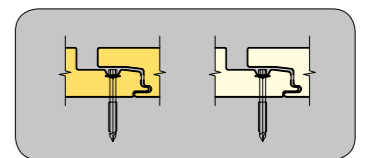
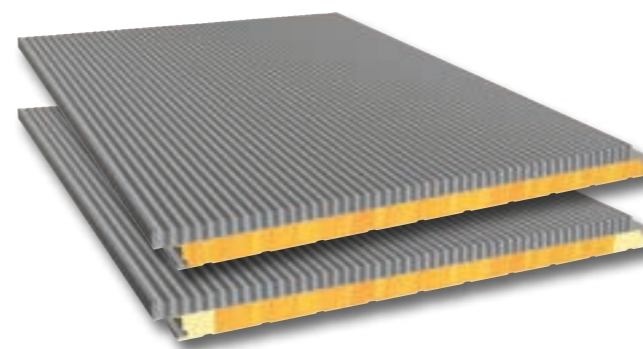

# Polyurethane Panel

## 건축사계의 전문화와 다양화를 추구하고 있는 (주)판넬테크는 건물의 종류와 기능에 따라 기대를 충족시켜드리는 다양한 형태의 우레탄 판넬을 공급하고 있습니다.

우레탄 판넬은 열전도율이 0.020W/m·k로 그라스울이나 EPS에 비해 열전도율이 50%에 지나지 않아 단열능력이 매우 우수합니다. 낮은 열전도율은 곧 뛰어난 단열 및 결로방지 효과를 나타내 벽돌의 30배가 넘는 단열 및 결로방지 효과를 자랑합니다. 자체 강도가 강한 자립 구조체이며 완벽하게 결합되는 견고한 건축 자재로 어떤 건축물에도 최고의 효능을 발휘, 산업건축의 모든 문제를 해결하였습니다.

### 우수한 안정성

우레탄 판넬은 안정성이 우수하여 열로 인한 수축·팽창이 거의 없으며 휨, 압축강도 및 내약품성, 내열성, 차음성이 뛰어나며 경질 Closed Cell 구조로 형성되어 물이나 수증기에 대한 저항력이 강하여 시간이 경과해도 단열효과는 변하지 않습니다.

### 낮은 발연성

PIR 판넬은 단열재로 사용된 PIR Foam의 낮은 스모그 인덱스와 높은 옥시존 인덱스로 화재 발생시 피해를 최소화할 수 있으며 안정성이 탁월합니다. 특히 저온에서의 수축·팽창이 거의 없어 냉동 및 저온창고 등에 적용되어 뛰어난 성능을 발휘합니다.

### KS에 의한 난연재료 기준에 적합

Polyisocyanurate Foam을 내심재로 사용한 PIR 판넬은 단열재의 특성을 손상시키고 변형시키는 고온 특성을 제거하고 발연성을 감소시킨 우수한 판넬로서 KS에 의한 난연재료 기준에 적합합니다.

### 고품격의 외관을 창출

자체 강도가 강한 자립 구조체로 한장의 판넬처럼 이어져 강한 견고성을 지니며 다양한 색상, 손쉬운 결합, 자유로운 공간 연출로 디자인에 따라 고품격의 외관을 창출합니다.

### 우레탄판넬의 제원

재 료	외 피 재	0.5 ~ 0.6mm 실리콘 수지강판
	내 피 재	도장용융아연도금강판 0.5mm
	내부단열재	PIR 밀도 : 45kg/m <sup>3</sup> ±5 열전도율 : 0.019 ~ 0.023 W/m·K PUR 밀도 : 35kg/m <sup>3</sup> ±3 열전도율 : 0.019 ~ 0.023 W/m·K
제 원	폭 (mm)	1,000
	길이 (m)	2.0 ~ 24
	두께 (mm)	50 60 75 100 125 150

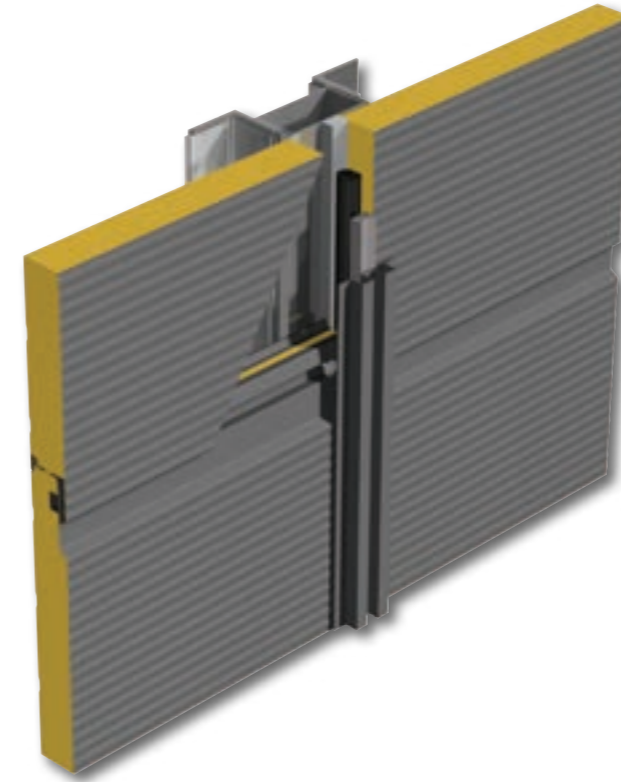

**PIR (Poly Isocyanurate Foam)**  
PIR 판넬은 가장 효과적인 단열자재로 알려진 폴리우레탄 폼에 발연성을 감소시켜 고온에서의 저항성을 강화시킨 PIR Foam(Polyisocyanurate Foam)을 내부단열재로 사용한 샌드위치 판넬로 뛰어난 단열성과 함께 방화성능이 우수한 판넬입니다.

**PUR (Poly Urethane Foam)**  
경질 폴리우레탄폼을 내심재로 하는 PUR Panel은 건축법규의 규정에 따라 난연 재료로 하지 않아도 되는 부분에 사용이 가능한 건축자재입니다.



# Polyurethane Panel

PIR PANEL은 KS에 의한 난연재료 성능시험에 합격한 판넬로서 건축법규의 규정에 따라 외장재는 물론 내부 마감재로도 사용이 가능한 건축자재입니다.

## 메탈 타입

### ◆ PWE

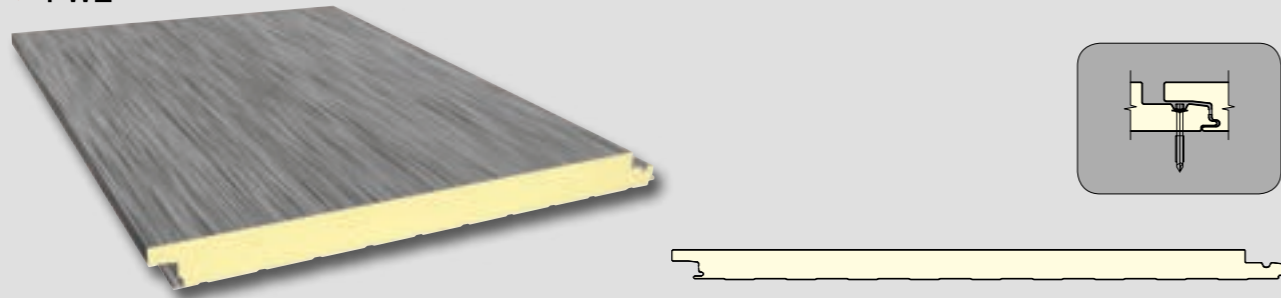

### ◆ PWR

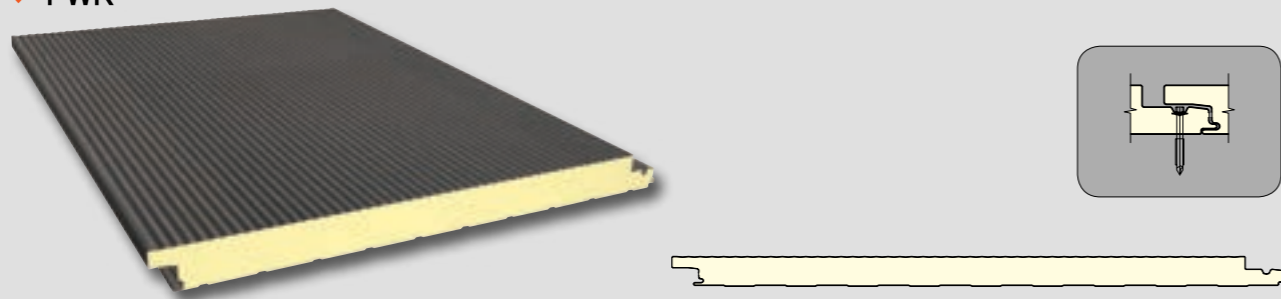

## C45

### ◆ PC45-F



### ◆ PC45

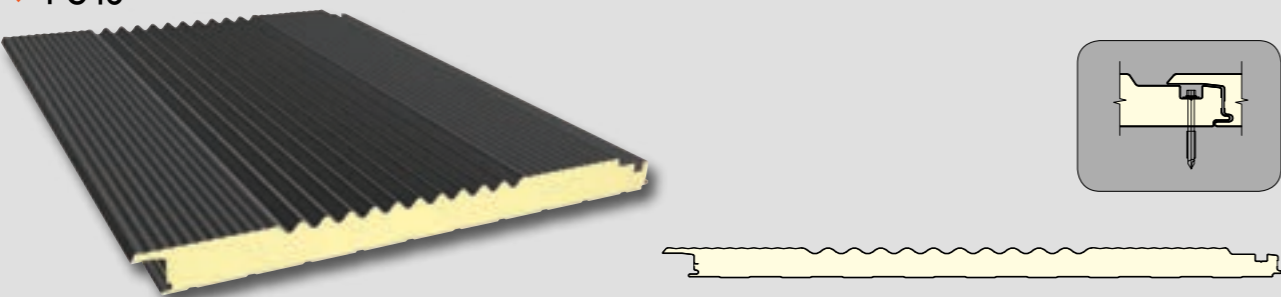

## 볼트리스

### ◆ PDS

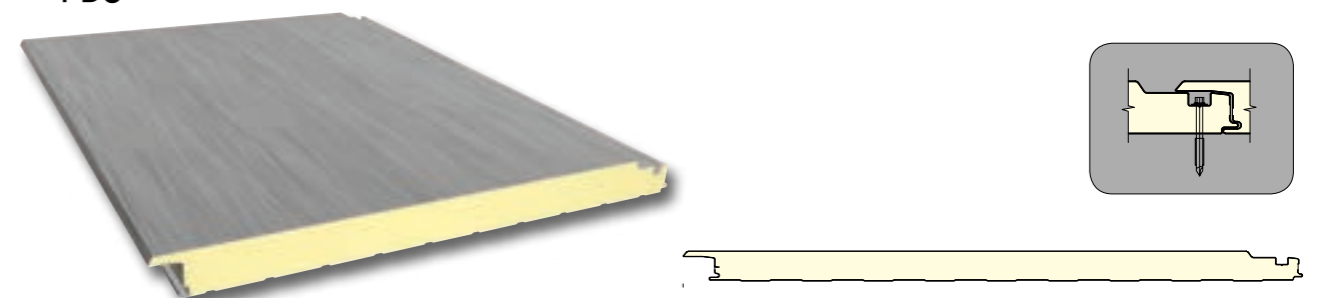

### ◆ PRS

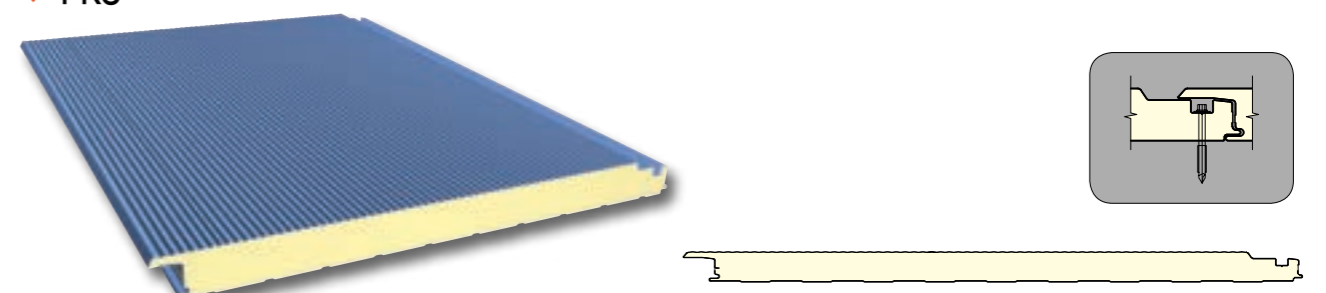

### ◆ PDS 1

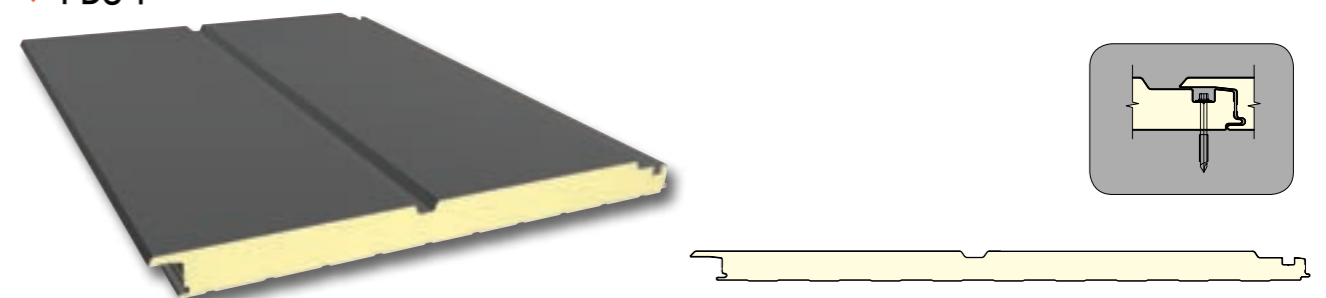

### ◆ PRS 1

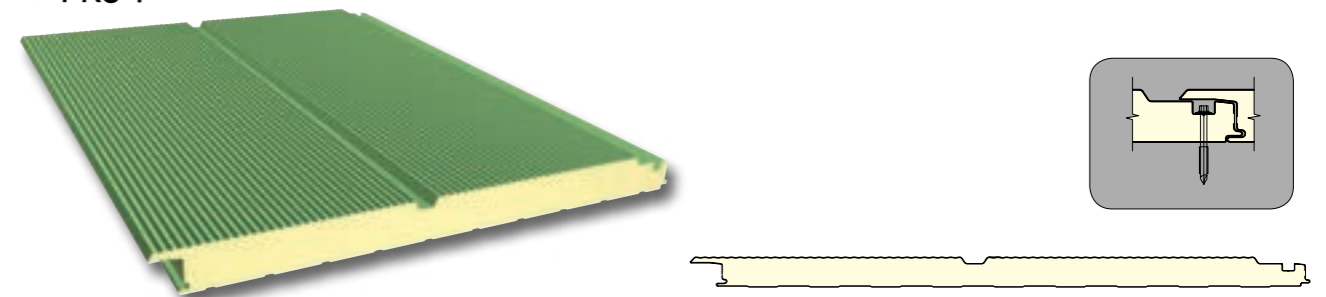

# Polyurethane Panel

건축자재의 전문화와 다양화를 추구하고 있는 (주)판넬테크는 건물의 종류와 기능에 따라 기대를 충족시켜드리는 다양한 형태의 우레탄 판넬을 공급하고 있습니다

## 볼트리스

### ◆ PDS3

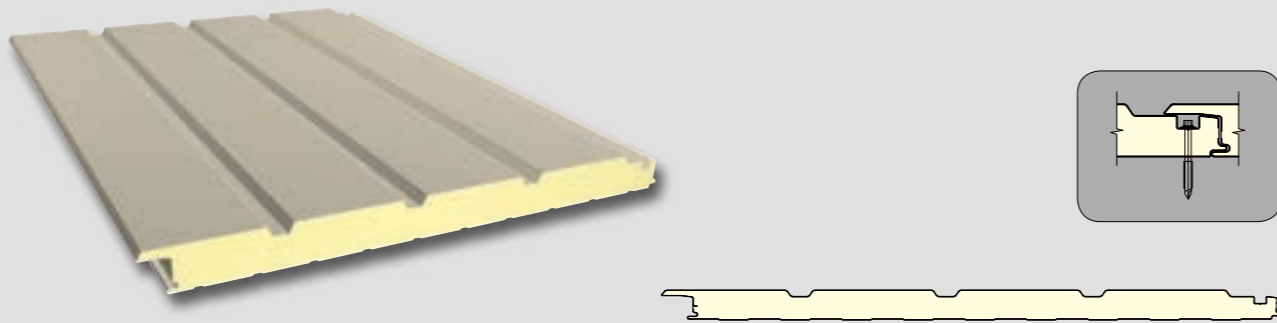

### ◆ PRS 3

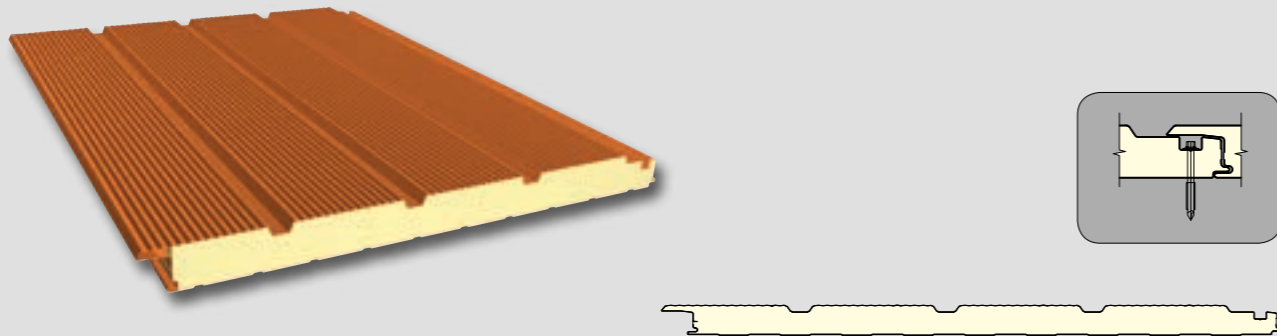

### ◆ PDS 3-B

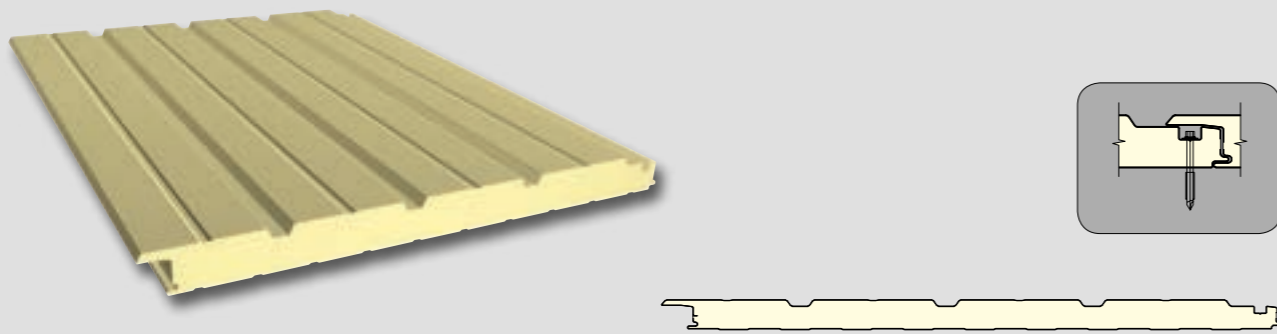

## 노몰드

### ◆ PFF

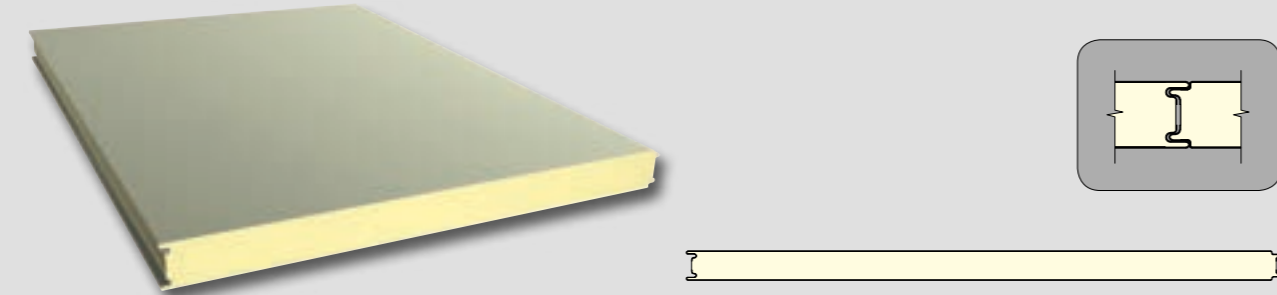

### ◆ PSS

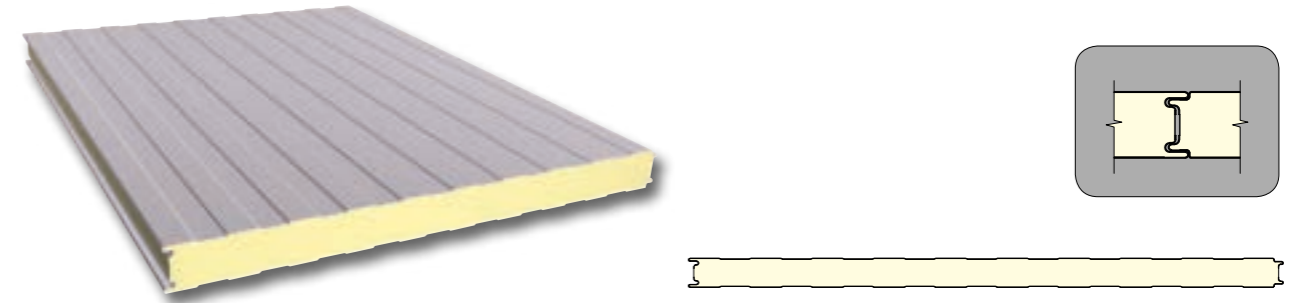

## 지붕 / 데크

### ◆ PTS

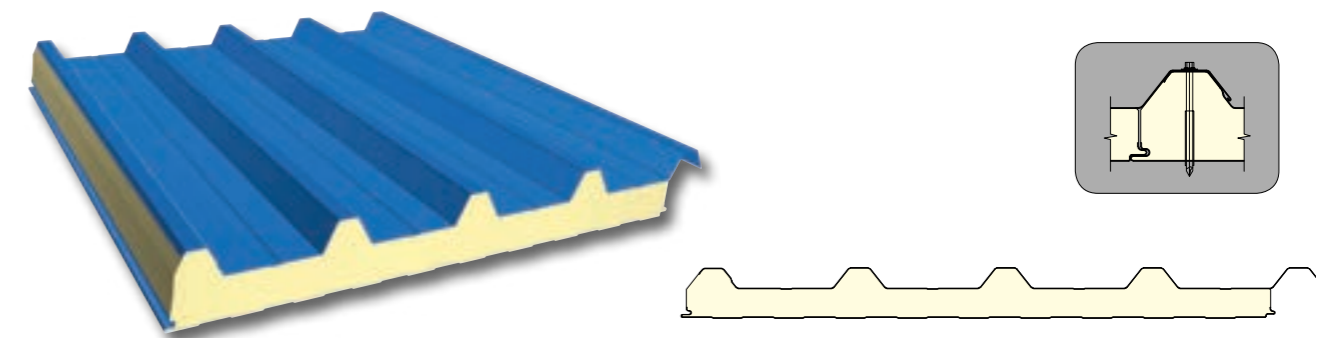

### ◆ PTD(Base Sheet)

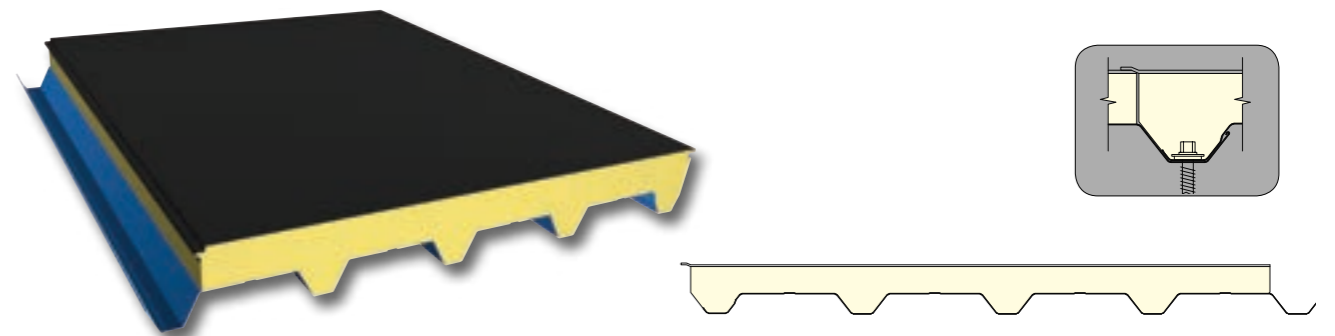

### ◆ PTT(TPO)

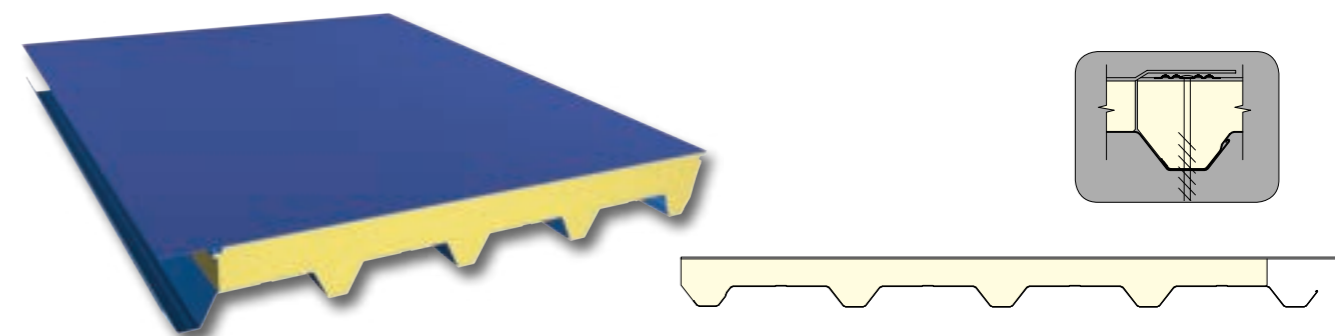

# Glass(Mineral) wool Panel

**Glass wool Panel은 완벽한 불연 및 방화성능을 지니었고 화재 발생시 유독 가스가 발생하지 않아 피해를 최소한으로 줄일 수 있습니다.**

### 우수한 불연 성능

그라스울 판넬은 순수한 무기질의 1급 불연재로 불에 타지 않으며 인체에 해로운 유독가스가 발생하지 않습니다. 그라스울 판넬은 유리섬유만이 지닌 불연기능으로 어떤 화재도 따라올 수 없는 완벽한 불연 성능을 지녔습니다.

### 뛰어난 흡음 효과

그라스울 섬유질 내부에 연속기포를 함유한 다공질로 형성되어 있어 뛰어난 흡음 효과로 시끄러운 소음 차단 효과가 뛰어나 체육 시설등 소음이 많은 건축물에 좋습니다.

### 탁월한 단열 효과

순수한 유리 원석을 최첨단 고속원심분리공법으로 만든 균일한 굵기의 유리 섬유로 열전도율이 낮고 특수 발수 처리하여 단열 및 보온 효과가 뛰어나 건축물의 냉난방비 절감효과가 뛰어납니다.

### 내부식성

그라스울 판넬은 복원력과 인장력이 강해 충격, 압력, 진동에도 원형을 그대로 유지하며, 내구성과 압축강도, 구조력이 우수하여 오랜 기간이 경과한 후에도 형태변화 및 부식이 거의 없습니다.

### 우레탄 사이드 충전

판넬의 연결부 좌우 측면에 필요시 우레탄을 충전하여 기존의 취약점인 조인트부의 강도를 보강하여 고급화 하였습니다.

### 더블벨트 슬래트 컨베어(캐터필러) 접착

접착방식을 기존 롤러에서 더블벨트 슬래트 컨베어(캐터필러) 방식으로 실시하여 고온과 고압에서 접착, 접착력이 강화되어 판넬 강도와 평탄도가 우수한 신기술제품으로 생산됩니다

### 그라스울(미네랄울)의 제원

재 로	외 피 재	0.5 ~ 0.6mm 실리콘 수지강판
	내 피 재	도장용융아연도금강판 0.5mm
	내부단열재	GLASS WOOL, MINERAL WOOL
제 원	폭 (mm)	1,000
	길이 (m)	2.0 ~ 18.0
	두께 (mm)	50 75 100 125 150 180 200 225

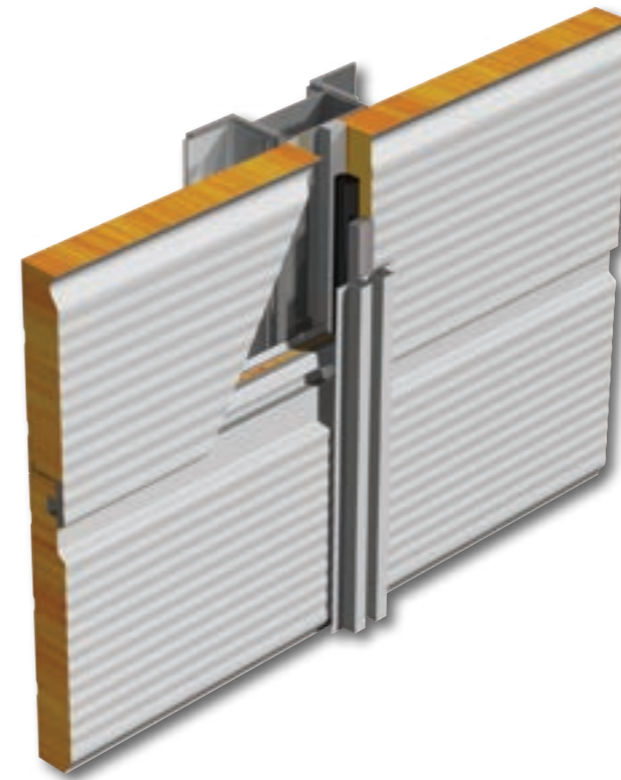

### Glass Wool

그라스울은 규사, 장석, 석회석등을 1,500~1,600℃에서 용융하여 원심분리공법에 의해 섬유화한 후 집면, 경화, 제품화한 그라스울을 단열재로 한 판넬로 350℃이상의 놀라운 불연성 및 양호한 단열 성능이 뛰어난 단열재입니다. 또한 가늘고 균일한 섬유의 흡음 효과로 소음이 많은 공간에 적합하며 복원력과 인장력이 우수하여 고강도의 내구성을 지녔습니다.

### Mineral Wool

미네랄울은 규산칼슘계의 광석을 1,500~1,700℃ 고열로 용융액화시켜 고속회전원심공법으로 만든 순수한 무기질 섬유로 단위 체적당 섬유의 양이 많아 이상적인 단열 공기층을 형성하므로 매우 낮은 열전도율을 가집니다. 또한 보온단열 효과가 커 냉난방비를 절약시켜주는 단열재입니다. 미네랄울은 무기질(광석)이므로 불에 타지않으며 안전 사용 온도가 높아 내화구조물 등에 사용되는 불연성 자재로 화학적으로 안정된 무기질 재료이기 때문에 산, 알칼리 등의 화학약품에 강하며 풍화작용에 의한 열화현상이 없어 반영구적이고 위생적입니다.



# Glass(Mineral) wool Panel

연속 기포를 함유한 다공질로 형성된 유리섬유를 내심재로한 그라스울 패널은 내부에서 음의 파장을 자체 흡수, 흡음, 차음 및 방음이 우수합니다.

## 메탈 타입

### ◆ GWE / GSWE

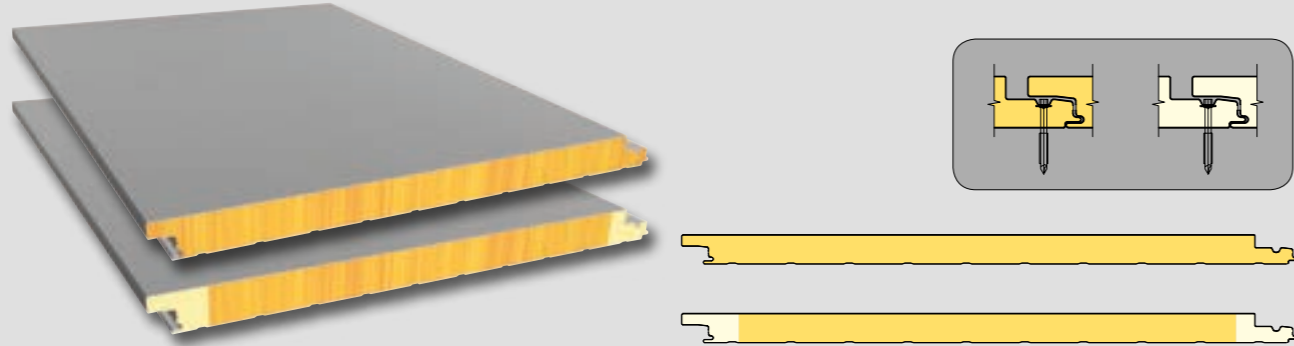

### ◆ GWR / GSWR

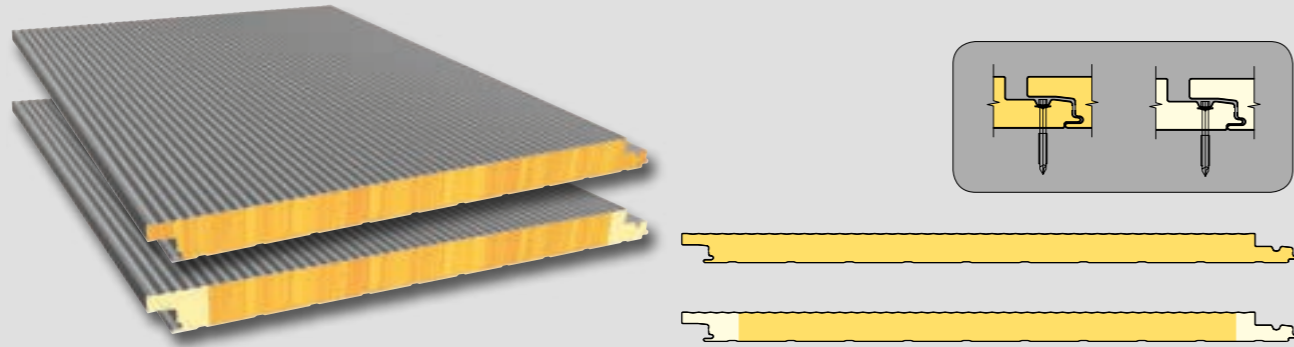

## C45

### ◆ GC45-F / GSC45-F

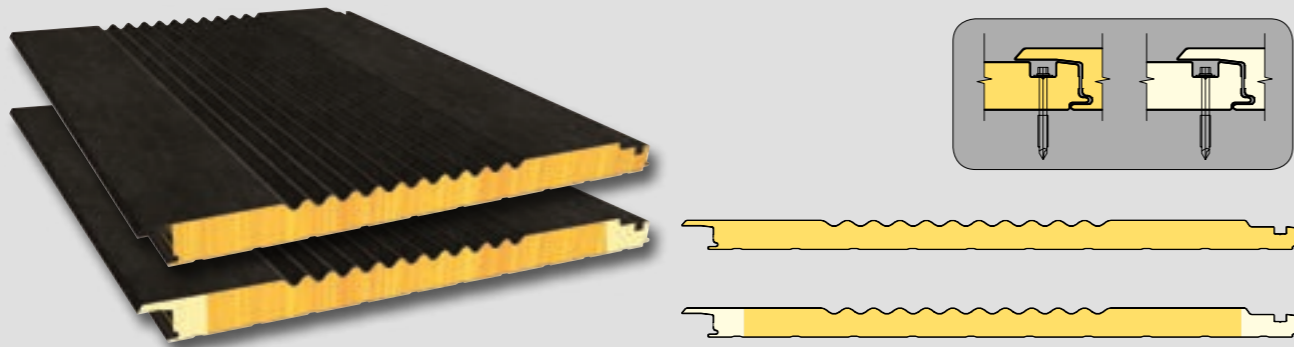

### ◆ GC45 / GSC45

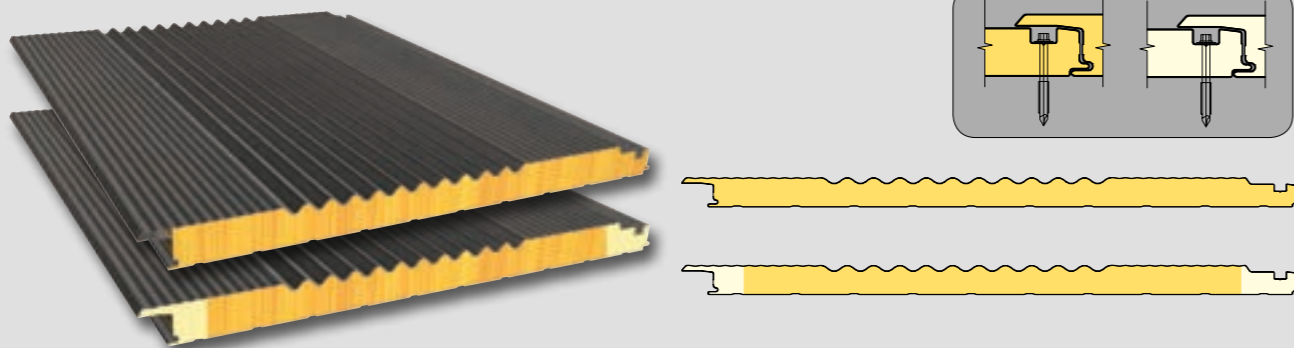

## 볼트리스

### ◆ GDB / GSDB

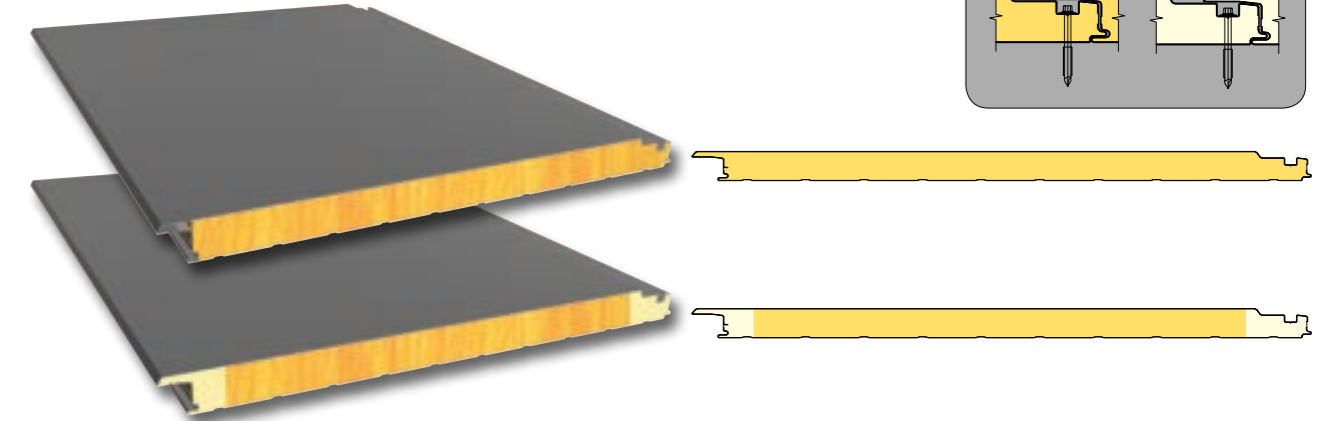

### ◆ GRB / GSRB

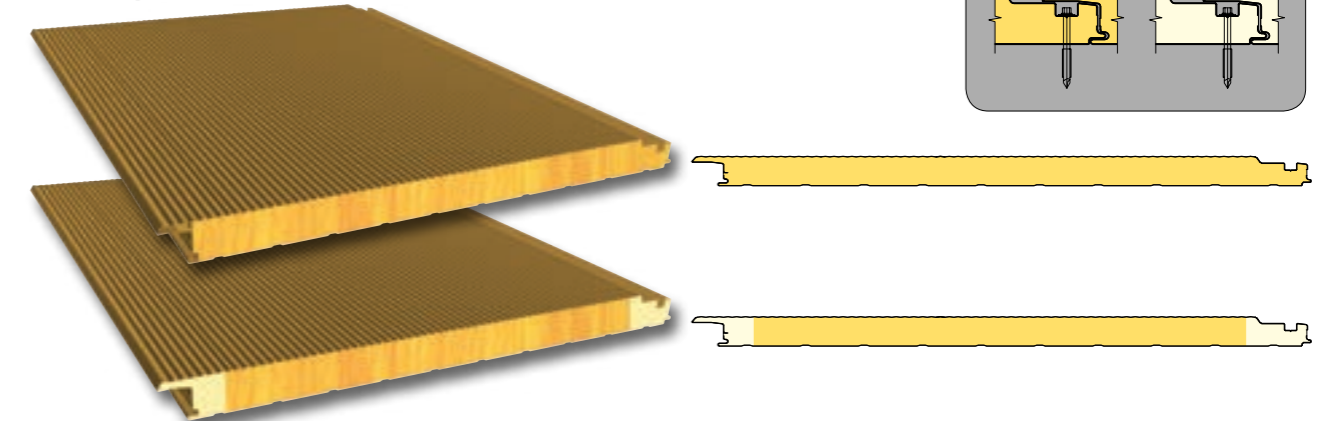

### ◆ GDB1 / GSDB1

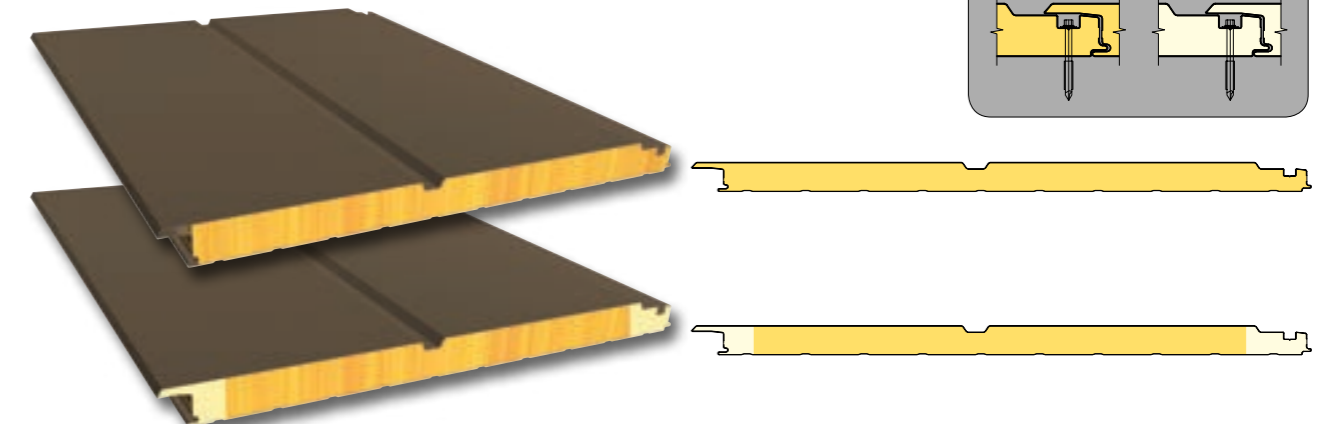

G : 그라스울패널  
M : 미네랄울패널

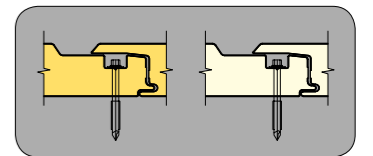
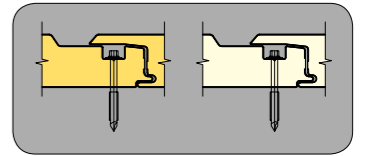
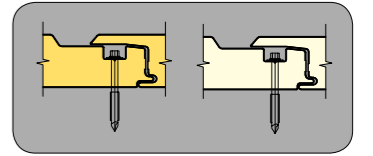

# Glass(Mineral) wool Panel

그라스울 판넬은 균일한 굵기의 열전도율이 낮고 특수 발수 처리하여 단열 및 보온 효과가 뛰어난 유리섬유를 단열재로하여 건축물의 냉난방비 절감효과가 뛰어납니다.

## 볼트리스

### ◆ GRB 1 / GSRB 1

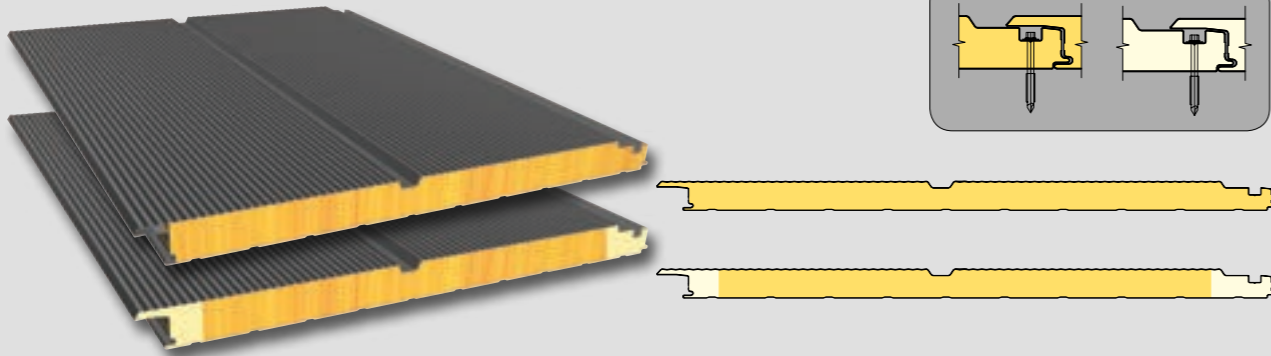

### ◆ GDB 3 / GSDB 3

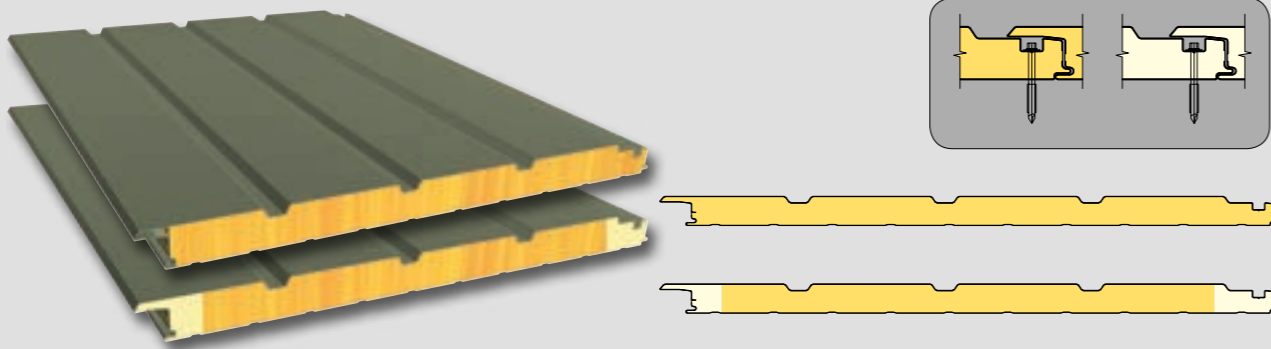

### ◆ GRB 3 / GSRB 3

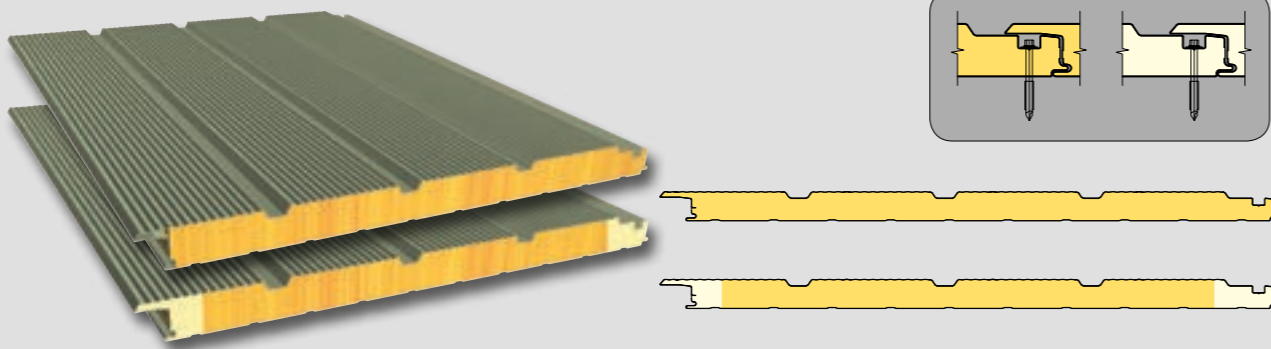

### ◆ GDB 3-B / GSDB 3-B

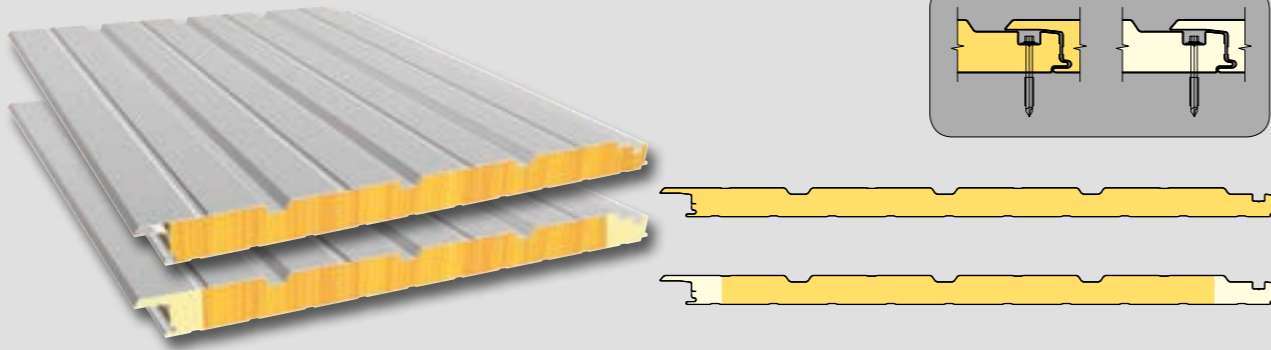

## RP

### ◆ GRFB

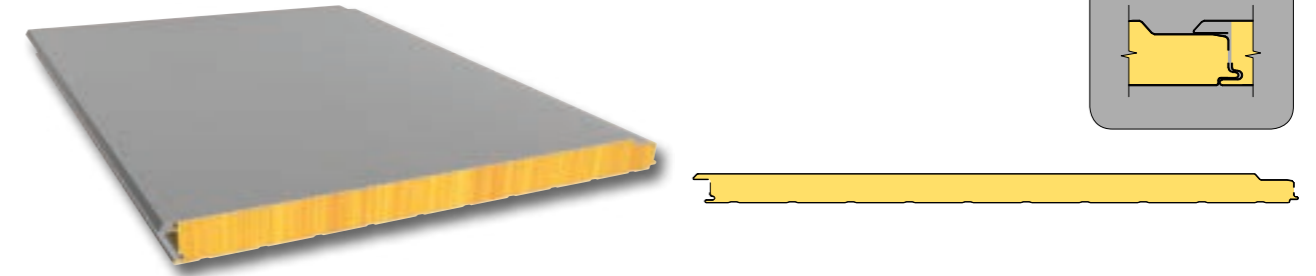

### ◆ GRRB

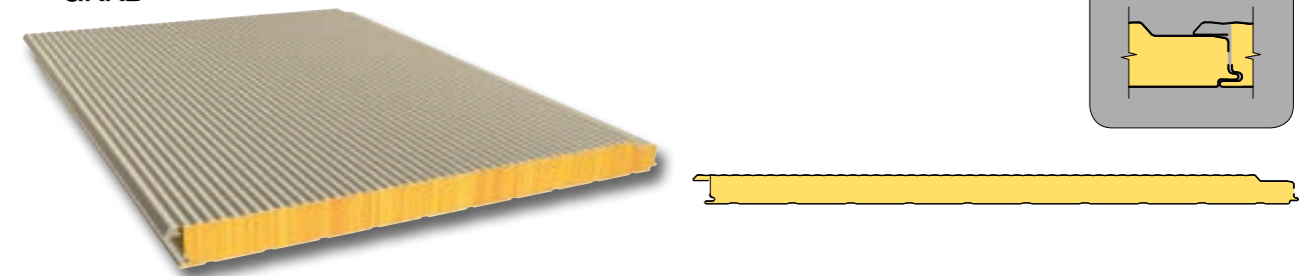

### ◆ GRFB 1

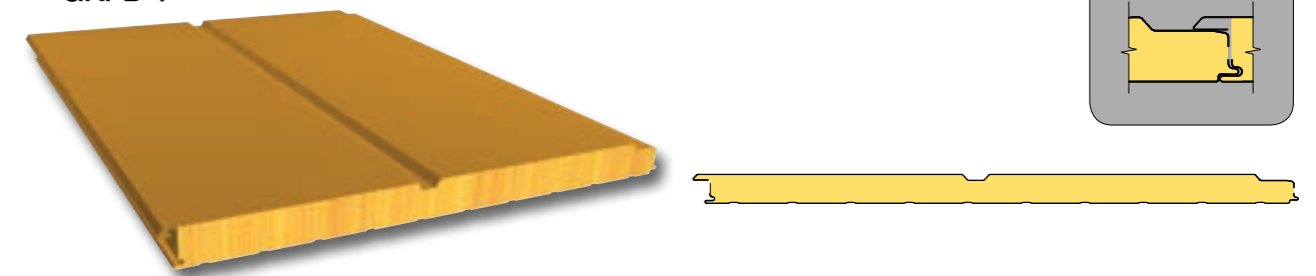

### ◆ GRRB 1

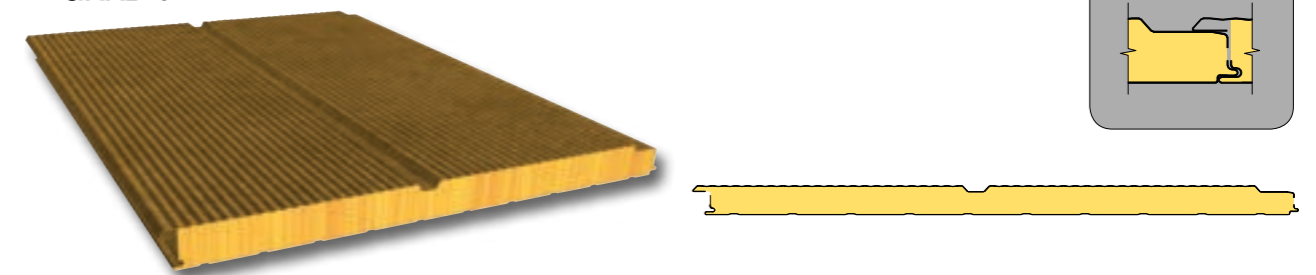

### ◆ GRFB 3

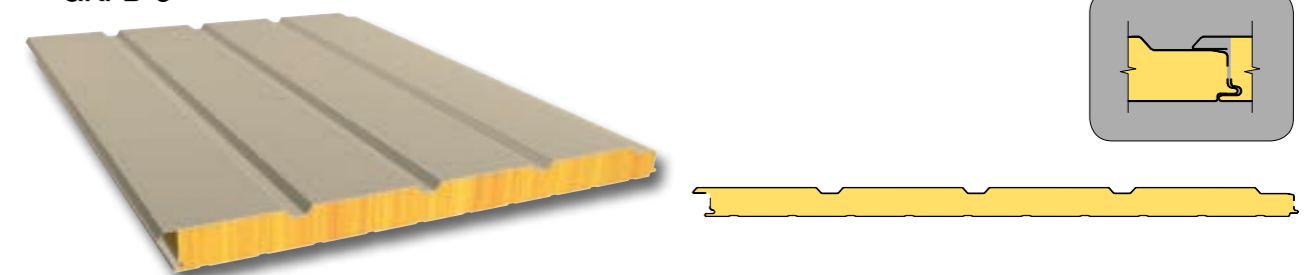

G : 그라스울판넬  
M : 미네랄울판넬

# Glass(Mineral) wool Panel

그라스울 판넬은 순수한 무기질의 1급 불연재로 불에 타지 않으며 화재시 인체에 해로운 유독가스가 발생하지 않아 어떤 자재도 따라올 수 없는 완벽한 불연 성능을 지녔습니다.

RP

◆ GRRB 3

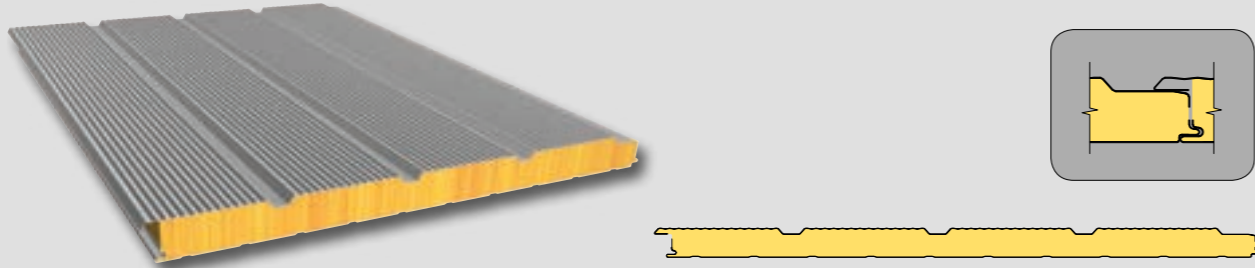

◆ GRBB 3

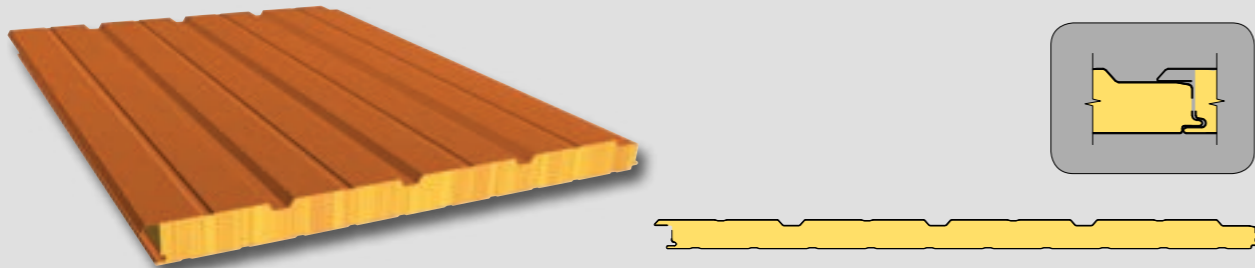

노출드

◆ GFF

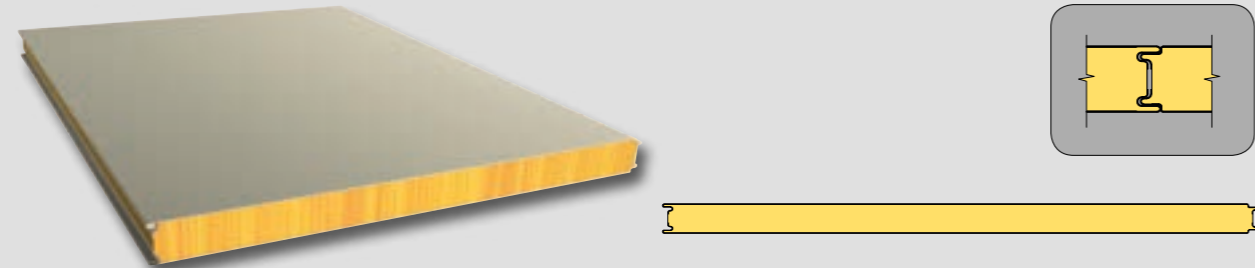

◆ GSS

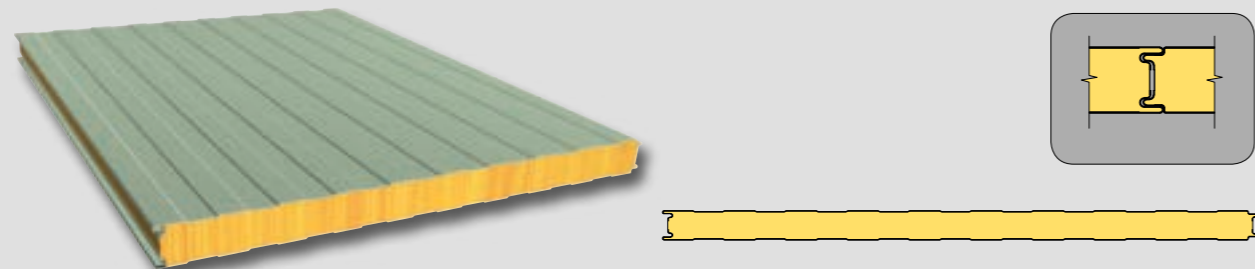

◆ GBB

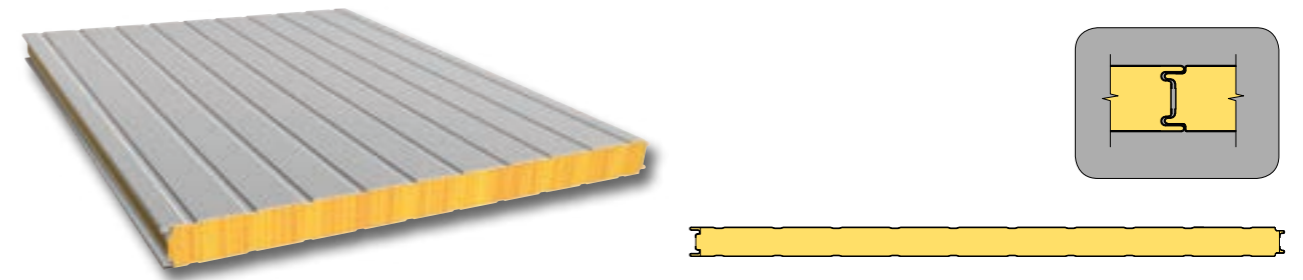

G : 그라스울판넬  
M : 미네랄울판넬

지붕 / 데크

◆ GTB

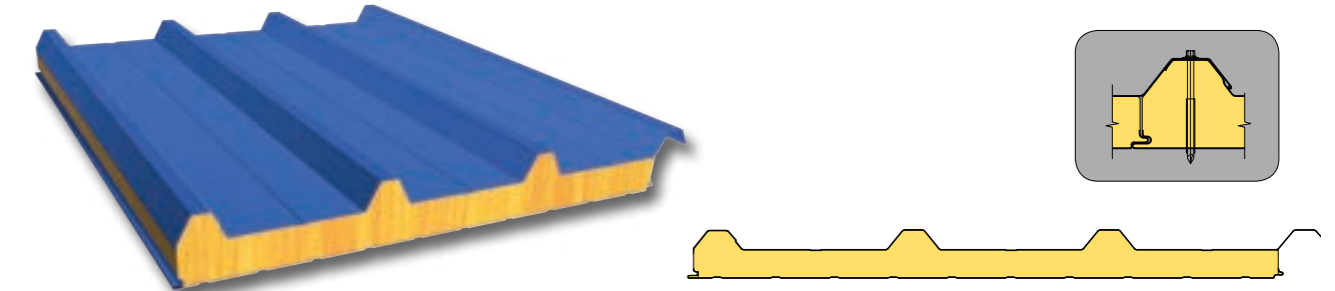

◆ GTD(Base Sheet)

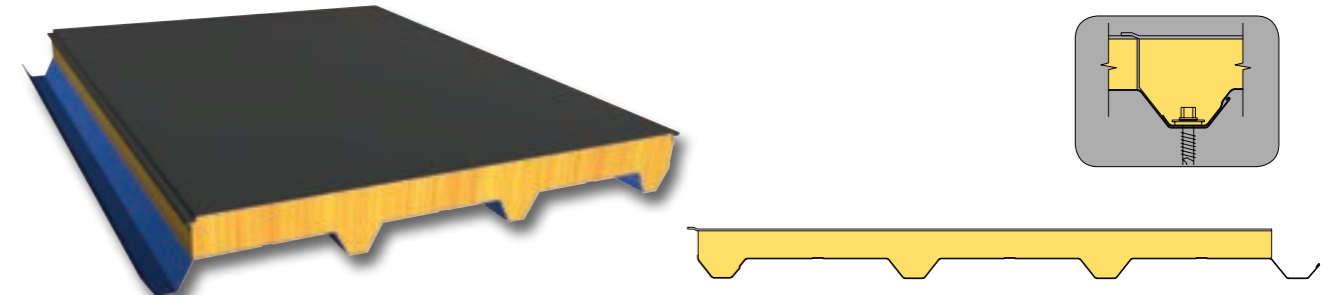

◆ GTT(TPO)

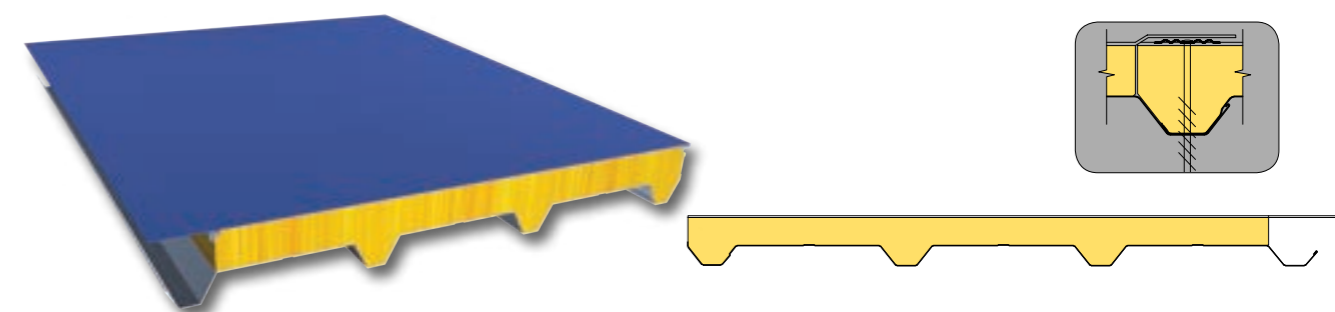

# Acoustic Panel

아연도금강판 타공으로 노출시킨 다공성 섬유재질인 그라스울의 흡음효과를 활용한 판넬입니다. 다중 이용시설(체육관, 극장, 문화공연시설, 학교, 유치원 등)에서 사용되고 있습니다.

그라스울의 흡음성을 극대화 시킨 제품으로 모든 소음공간에서 탁월한 흡음효과를 발휘합니다.

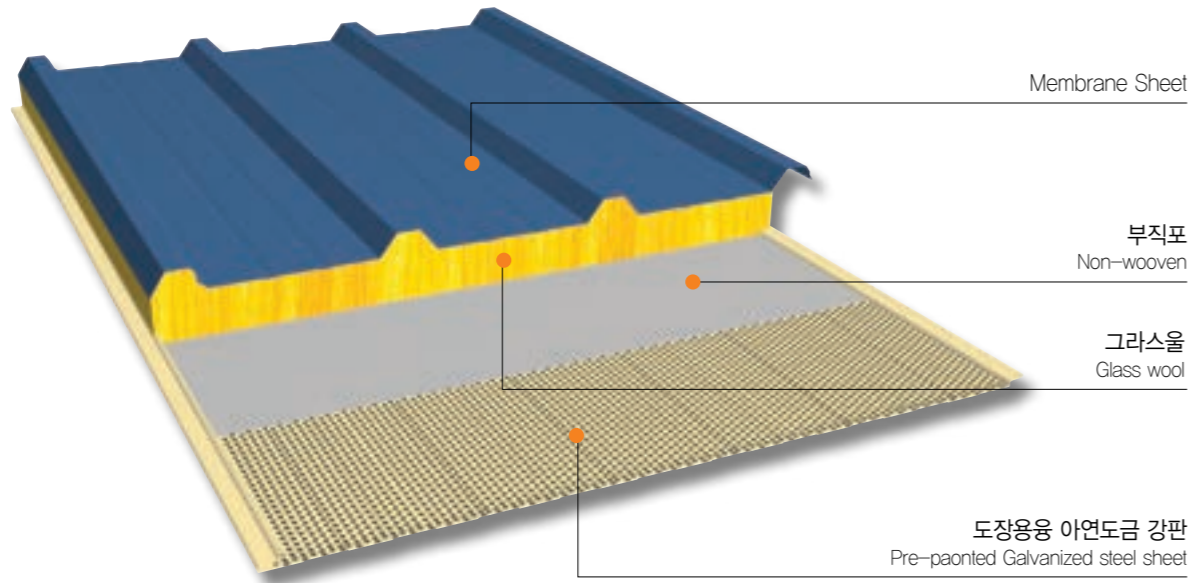

## ◆ GTB-ACO

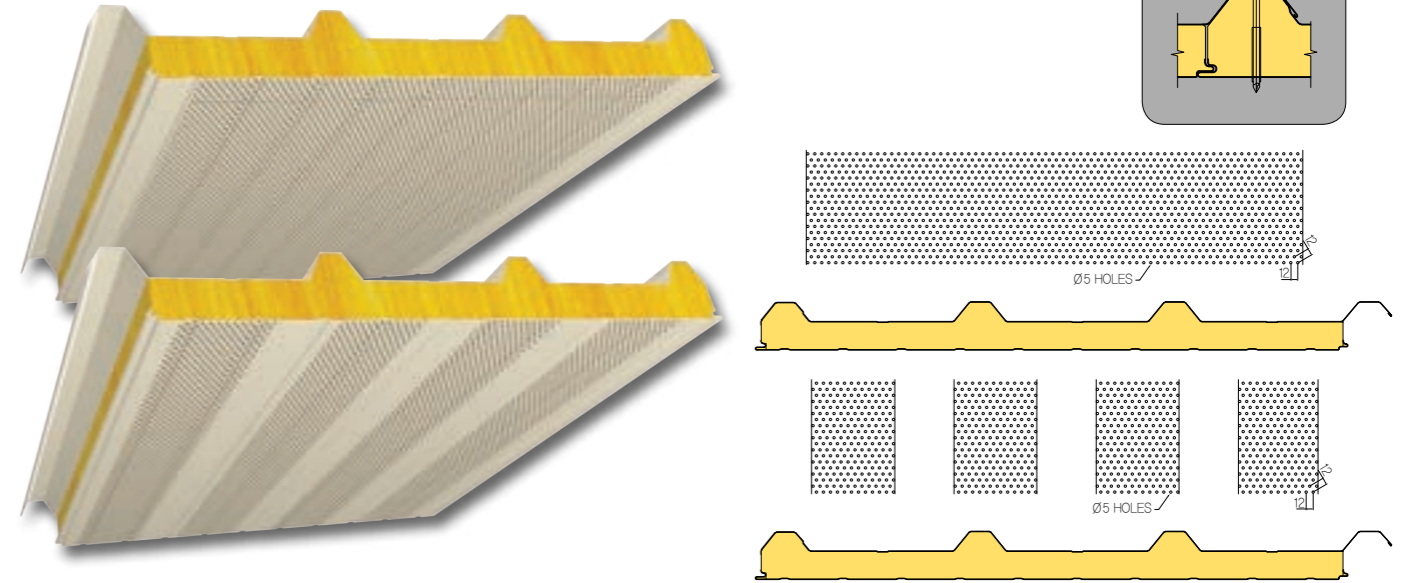

## ◆ GTD-ACO

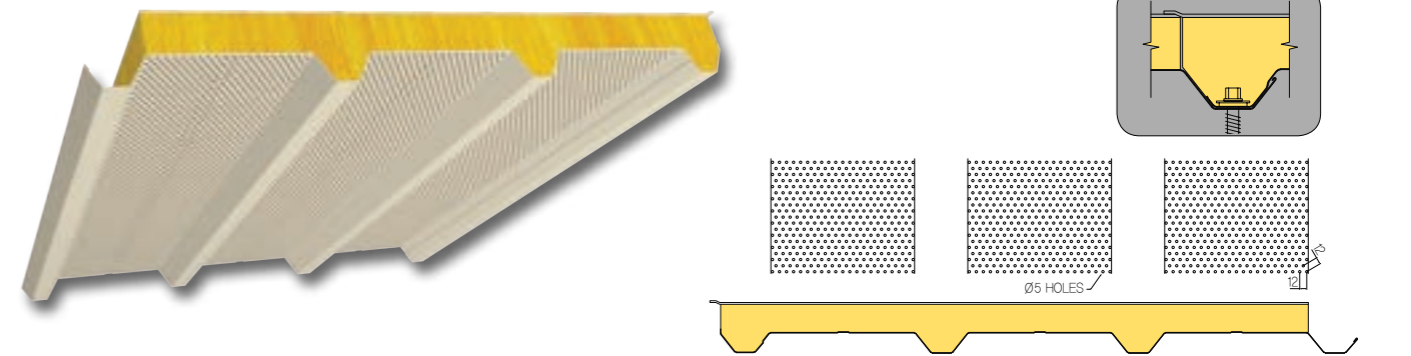

## ◆ GDS 3-ACO / GDDS 3-ACO

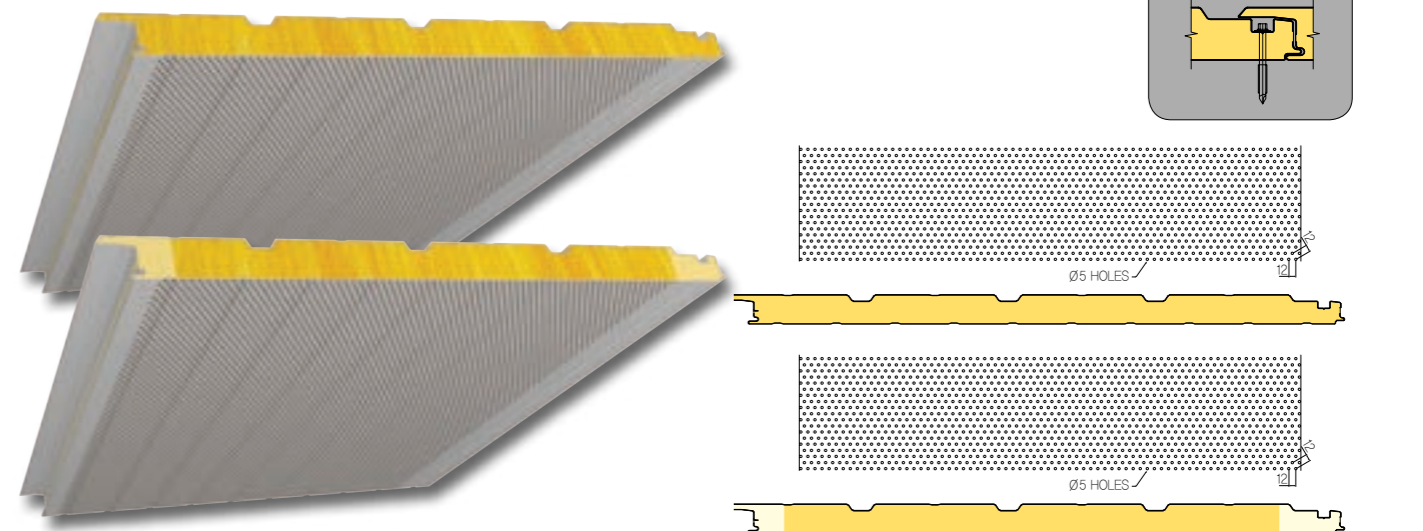

## 흡음 판넬

## ◆ GBB-ACO

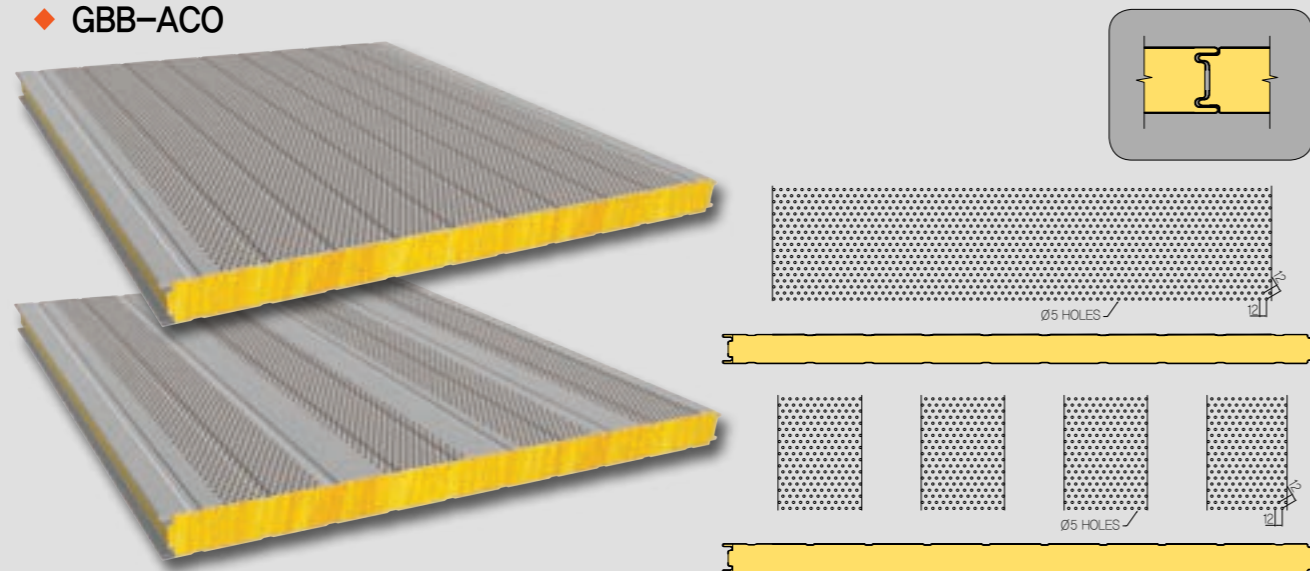

# EPS Panel

## 난연 EPS PANEL은 난연성이 뛰어나며 각종 화재를 예방함과 동시에 우수한 단열성과 인체에 유해한 화학약품을 전혀 함유하고있지 않은 안전한 판넬입니다.

EPS 판넬은 자소성과 난연성을 지닌 폴리스티렌폼을 내심재로 사용하고 외부강판은 불소 또는 실리콘, 폴리에스터로, 내피는 에폭시 코팅으로 처리된 양면 도장용융아연도금강판을 사용한 가장 경제적인 샌드위치 판넬입니다.

난연 EPS 판넬의 단열재로 사용되는 난연 EPS 보드는 발포 폴리스티렌(EPS)과 내화피복재로 구성된 스킨-코어 구조의 특수한 구조적 특성을 가진 입자로 제조되는 고성능 발포 성형물로 기존 발포 폴리스티렌(EPS) 판넬과 동일한 용도의 모든 부분에 적용이 가능합니다.

### 자소성과 난연성 EPS 판넬

자소성과 난연성을 지닌 고밀도의 폴리스티렌을 단열재로한 대표적인 조립식 단열 판넬입니다. 표면이 불소나 실리콘, 폴리에스터로 도장된 아연도금강판으로 내부 청결 작업이 쉬워 위생적인 환경을 창출하며 판넬 표면의 방수 기능과 완벽한 기밀 유지로 방습·방수 효과가 뛰어납니다.

### 화재에 강한 난연 판넬

난연 EPS 판넬은 뛰어난 보온성을 인정받은 EPS에 나노기술을 적용 특수처리하여 제조되는 난연 판넬로 기존 EPS 판넬의 장점을 그대로 유지함은 물론 화재에도 강합니다.

### 친환경 건축 자재

난연 EPS 보드는 제조과정에서 사용되는 난연성 코팅제에는 인체 유해성의 논란이 있는 플루오르화합물, 클로로화합물 및 브롬화합물 등의 일반적인 화학난연제와 삼산화안티몬과 오산화안티몬과 같은 안티몬화합물을 전혀 사용하지 않습니다.

### 우레탄 사이드 충전

판넬의 연결부 좌우 측면에 필요시 우레탄을 충전하여 기존의 취약점인 조인트부의 강도를 보강하여 고급화 하였습니다.

### 더블벨트 슬래트 컨베어(캐터필러) 접착

접착방식을 기존 롤러에서 더블벨트 슬래트 컨베어(캐터필러) 방식으로 실시하여 고온과 고압에서 접착, 접착력이 강화되어 판넬강도와 평탄도가 우수한 신기술제품으로 생산됩니다.

### EPS PANEL의 제원

재 로	외 피 재	0.5 ~ 0.6mm 실리콘 수지강판
	내 피 재	도장용융아연도금강판 0.5mm
	내부단열재	EPS
제 원	폭 (mm)	1,000
	길이 (m)	2.0 ~ 18.0
	두께 (mm)	50 75 100 125 150 175 200 225 260

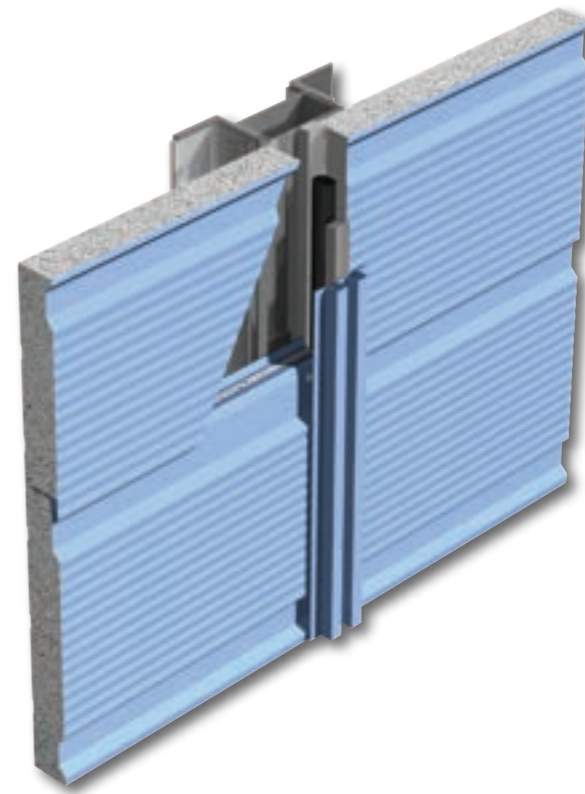

EPS 판넬은 우리가 보통 “스티로폼”이라고 부르는 비드법 단열재를 내심재로 하는 샌드위치 판넬입니다. 그 중 난연 EPS보드 단열재는 EPS 입자에 난연 코팅 성형 제품으로 준불연 및 난연재로 성능기준에 적합한 자재이며 한국공기청정협회로부터 친환경 건축자재 인증을 받은 친환경성, 난연성능, 단열성이 우수한 자재입니다.



# EPS Panel

난연 EPS 판넬은 기존 EPS 판넬과 동일한 용도의 모든 부분에 적용이 가능하고 난연성이 뛰어나 각종 사고를 예방하는 동시에 우수한 단열 성능으로 에너지 소비를 줄여 경제적입니다

## C45

### ◆ EC45-F / ESC45-F

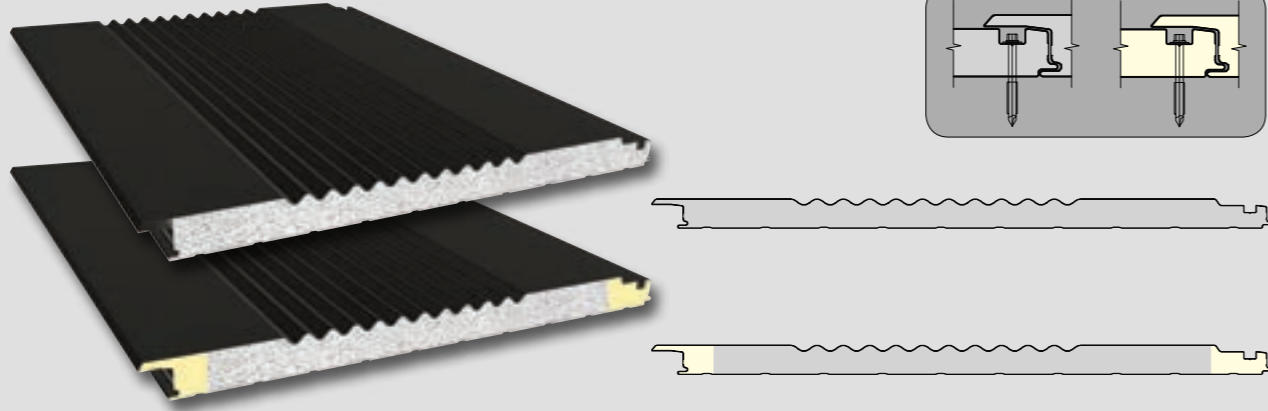

### ◆ EC45 / ESC45

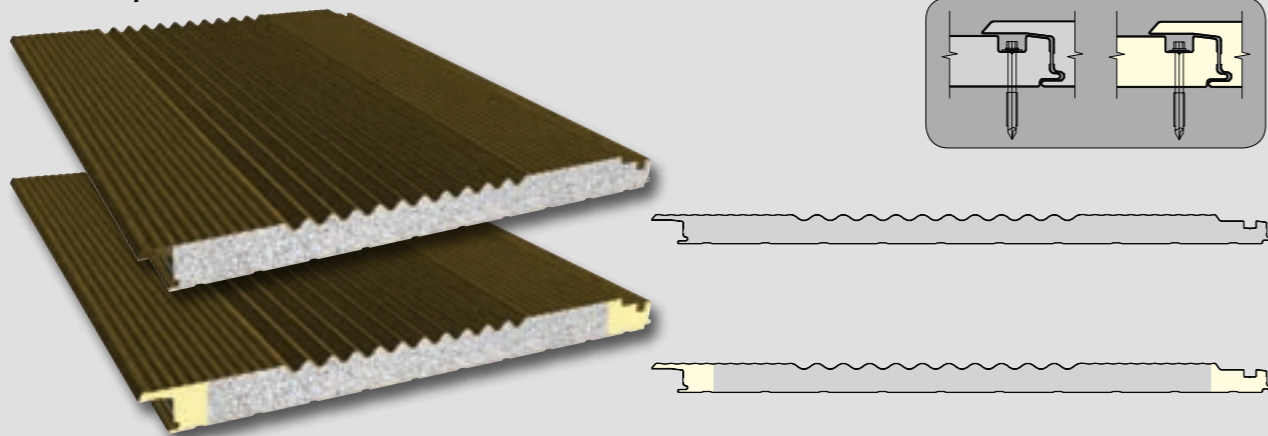

## 볼트리스

### ◆ EDB / ESDB

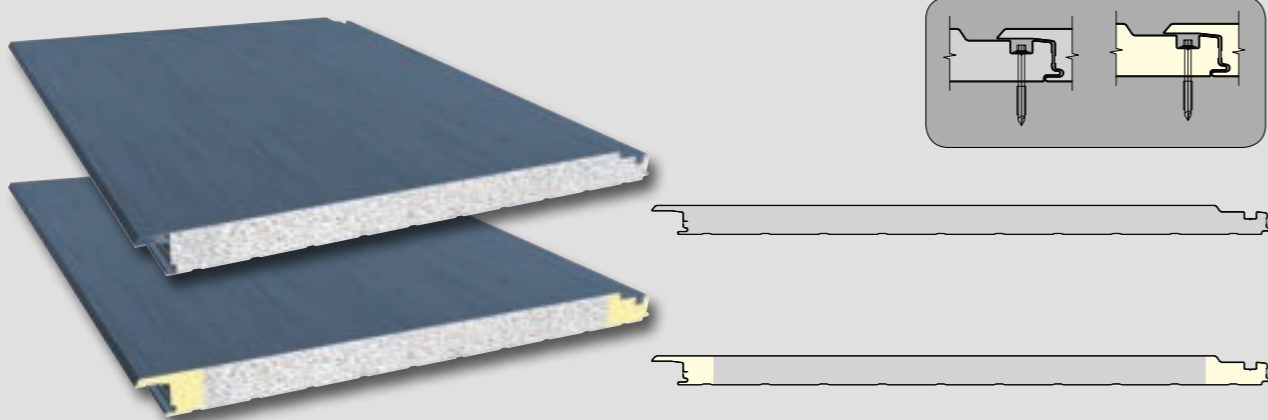

## 볼트리스

### ◆ ERB / ESRB

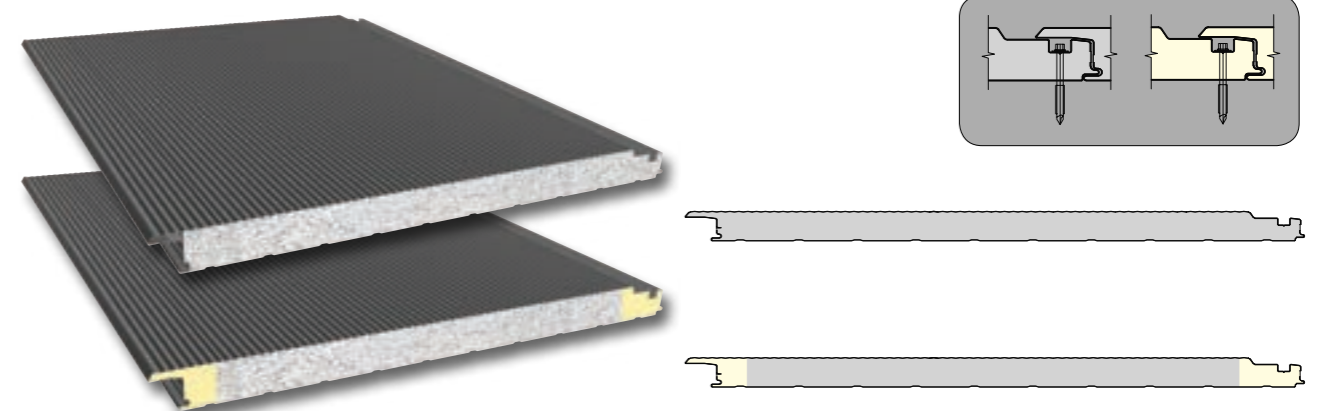

### ◆ EDB 1 / ESDB 1

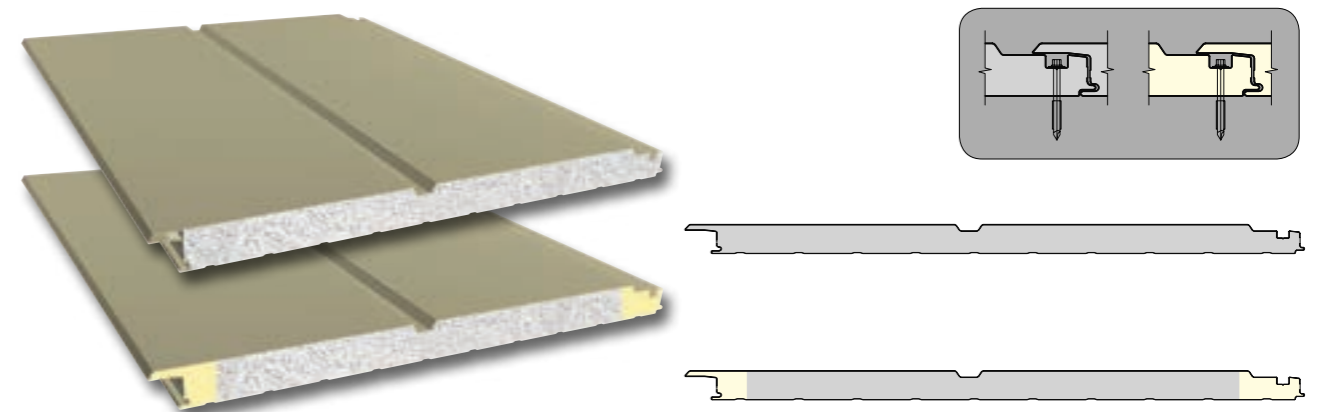

### ◆ ERB 1 / ESRB 1

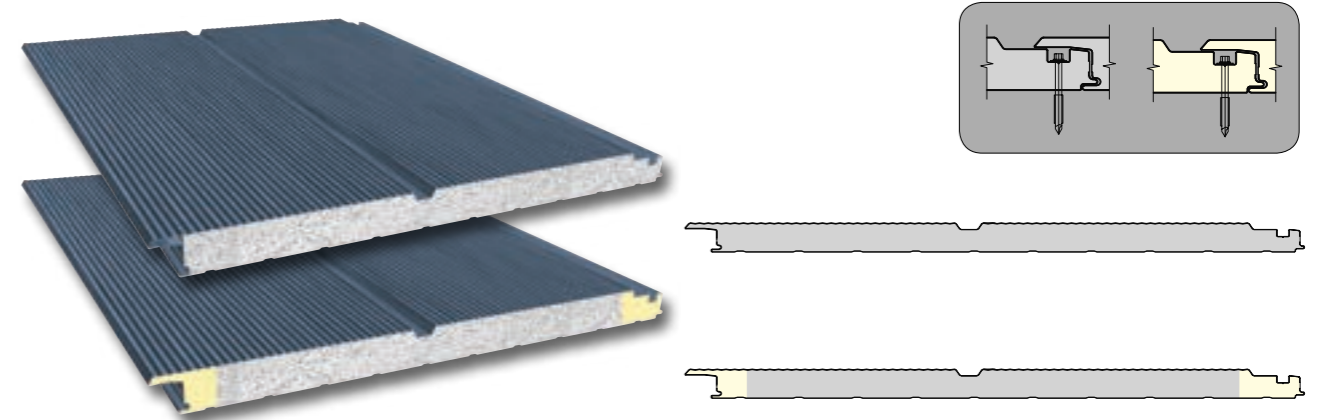

# EPS Panel

EPS 판넬은 단열효과가 뛰어난 붉은 벽돌의 21.5배, 콘크리트의 49배나 되는 우수한 단열 효과로 건물의 유지 관리비를 대폭 절감할 수 있는 가장 경제적인 건축자재입니다

## 볼트리스

### ◆ EDB3 / ESDB3

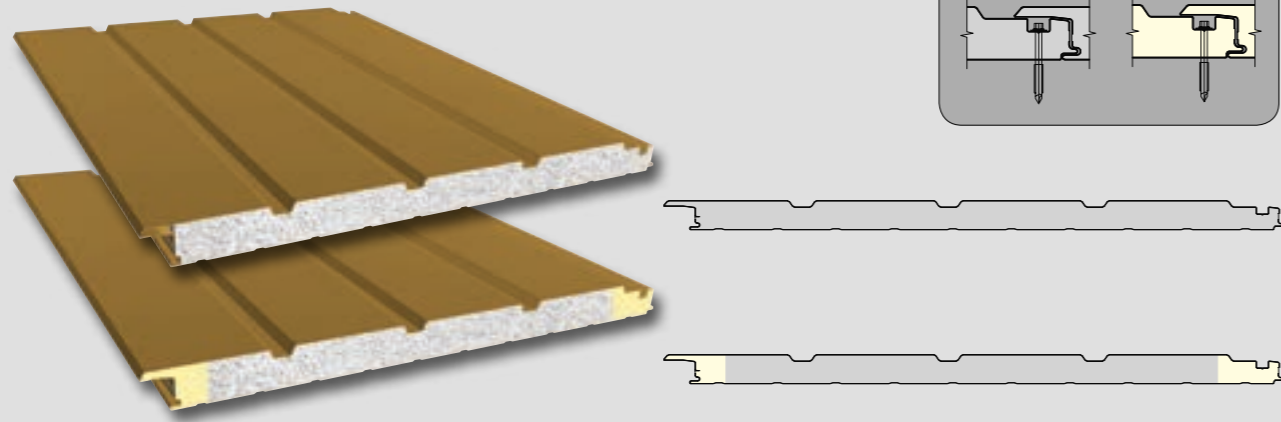

### ◆ ERB 3 / ESRB 3

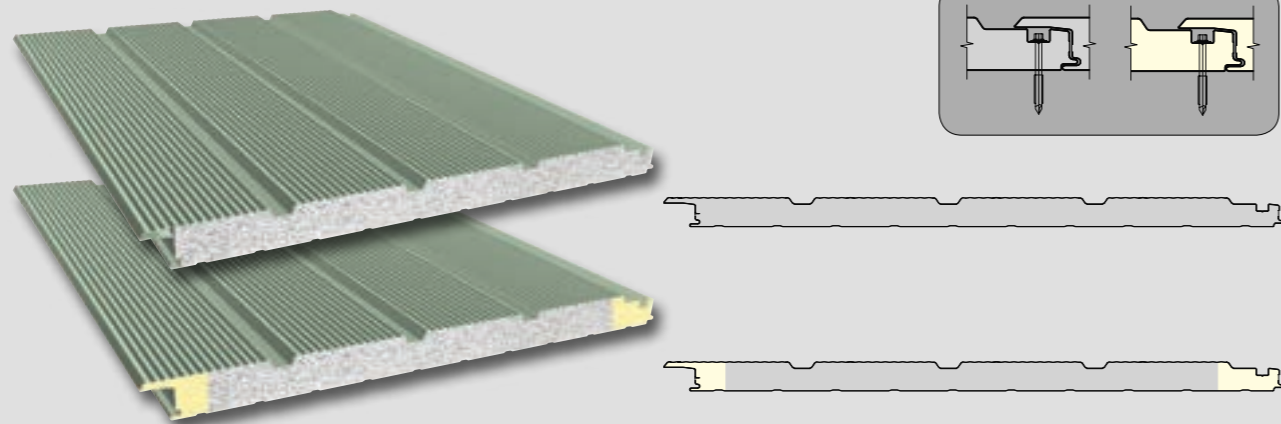

### ◆ EDB 3-B / ESDB 3-B

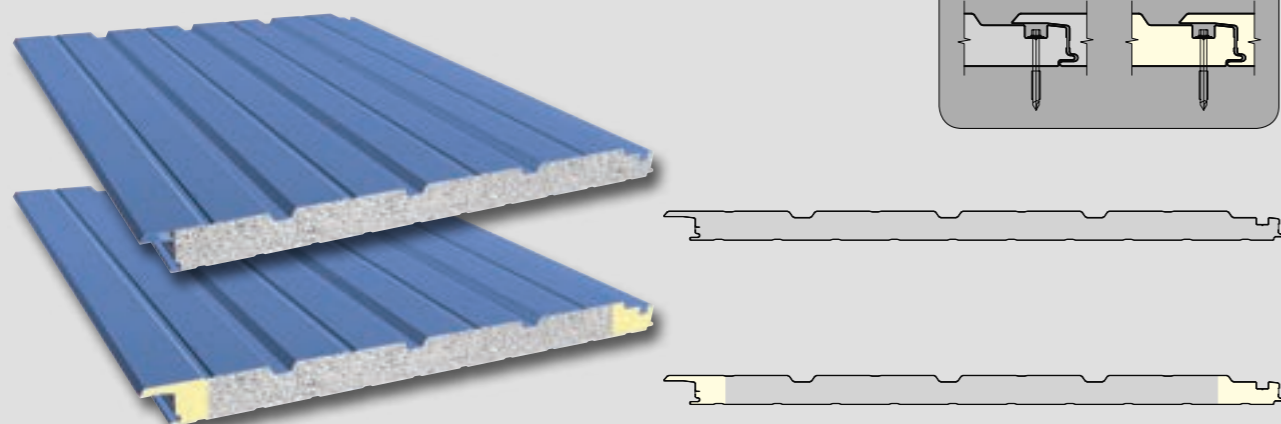

## RP

### ◆ ERFB

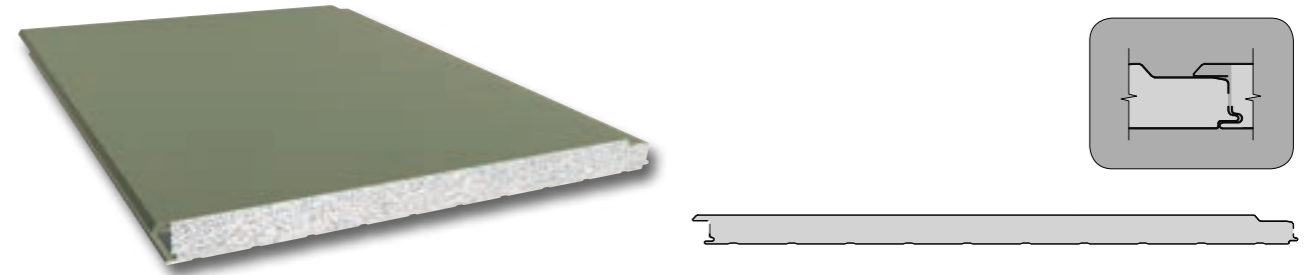

### ◆ ERRB

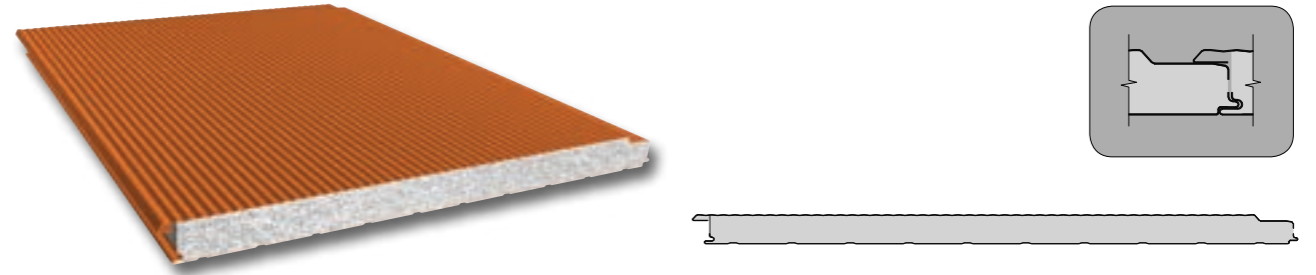

### ◆ ERB 1

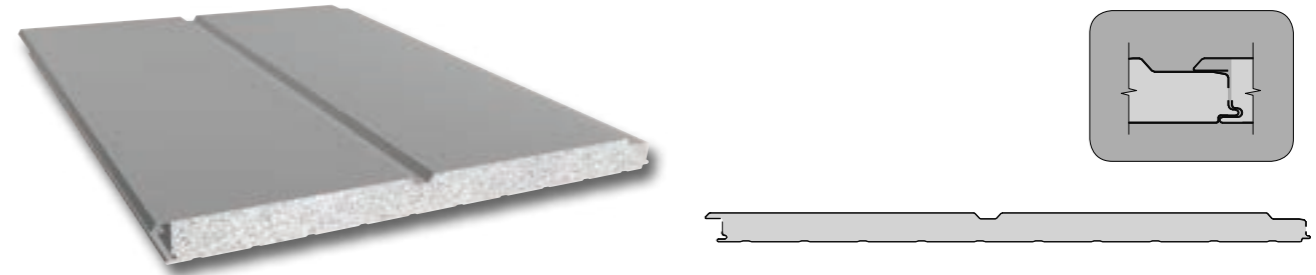

### ◆ ERR 1

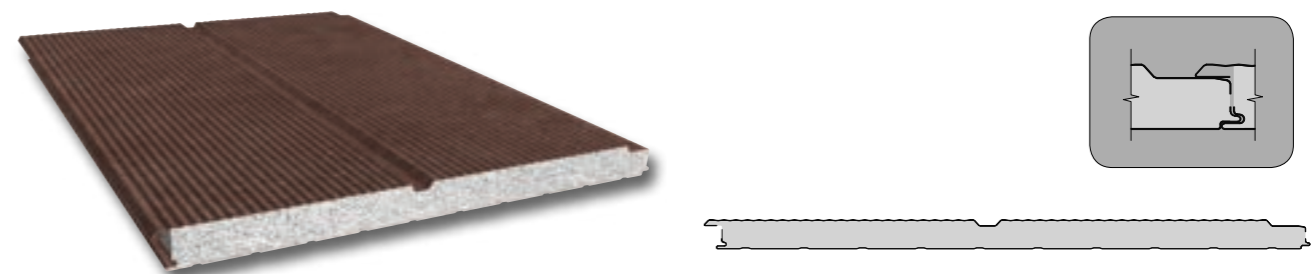

# EPS Panel

EPS 판넬은 우수한 단열성으로 에너지소비를 줄여 경제적이며, 굴곡강도 및 압축강도가 뛰어나 내구성이 우수하며, 취급이 용이한 건축용 판넬입니다.

RP

◆ ERFB 3

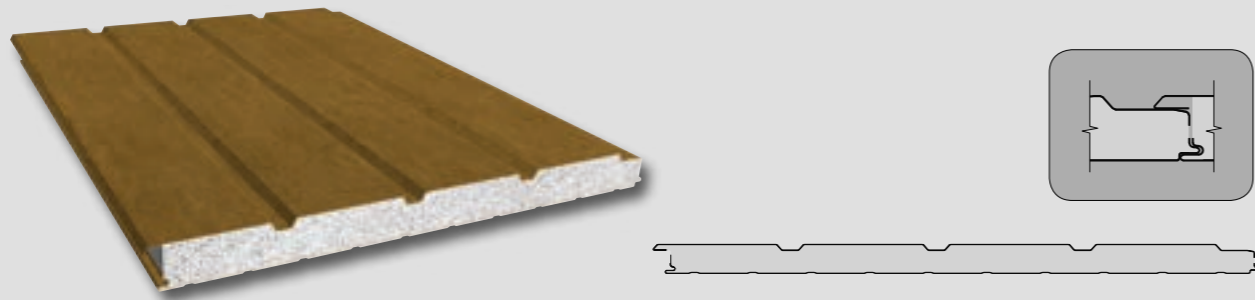

◆ ERRB 3

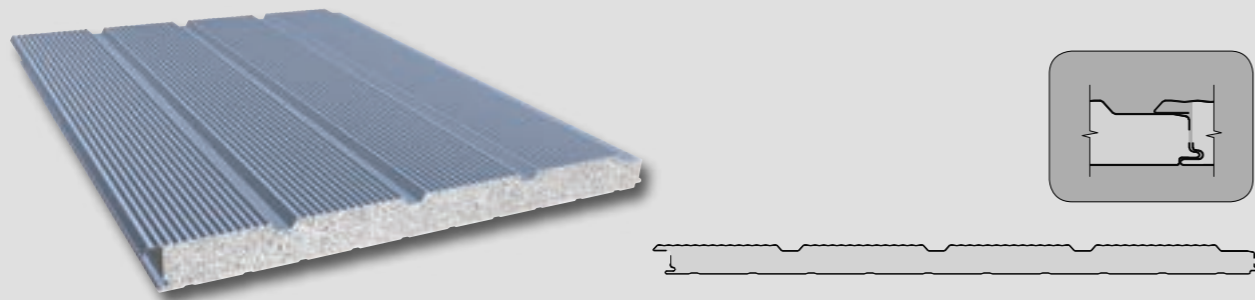

◆ ERBB 3

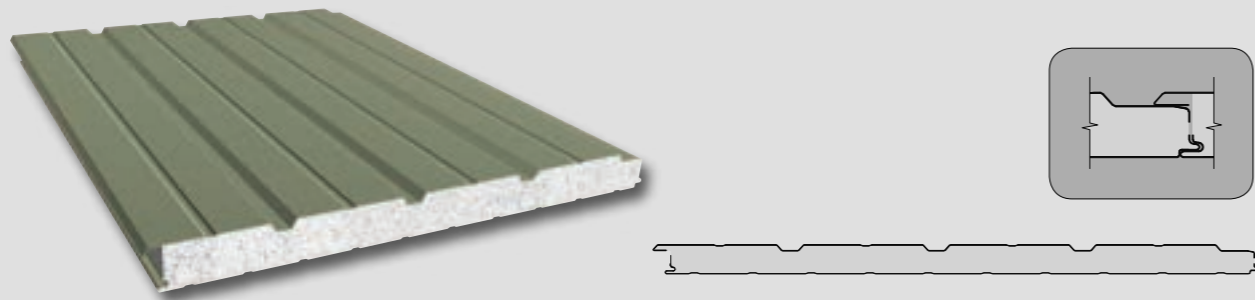

노몰드

◆ EFF

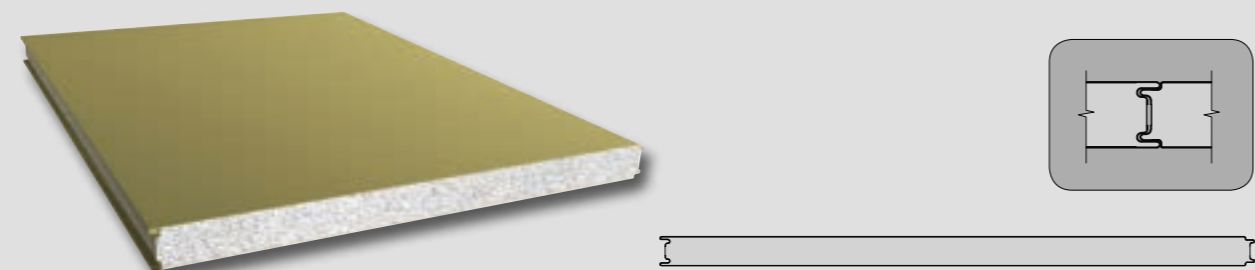

노몰드

◆ ESS



◆ EBB

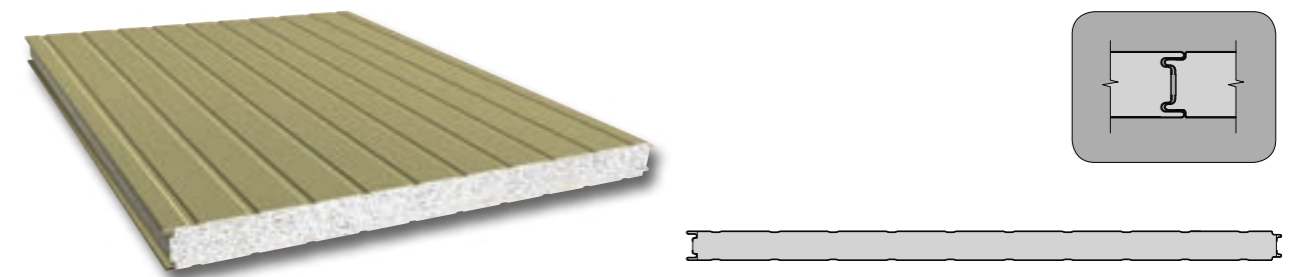

지붕

◆ ETB

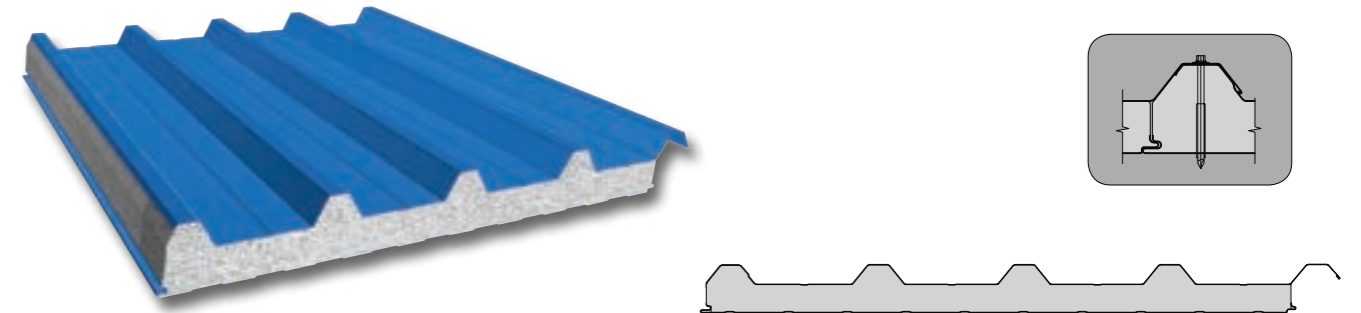

# Polyurethane Board

우레탄 보드는 경질 폴리우레탄폼 보드 양면에 부직포, 알루미늄박 등을 일체시켜 생산이 되며 일반 폴리우레탄으로 만든 PUR BOARD와 화재 안정성을 높인 PIR BOARD 두가지가 있습니다.

우레탄 보드는 건축용 단열재 중 가장 낮은 열전도율(0.020w/m·k)을 지니고 있으며, 이는 현재 상용화된 단열재 중 가장 뛰어난 단열성능입니다.

난연성능을 갖춘 PIR BOARD는 기존 유기단열재의 문제점인 연소성 문제를 해결함으로써 건축물의 에너지절감과 화재안전성 모두를 만족하는 제품으로 PIR BOARD는 기존 Polyurethane(PUR)의 장점을 그대로 유지하면서 난연성, 내열성, 저연성 등을 개선한 제품으로 화재에 안전한 자재이며, 무게가 가볍고 시공성이 뛰어난 특징을 갖고 있는 건축 자재입니다.

### 우수한 단열성

가장 우수한 단열효과를 가진 Polyurethane (PUR / 0.020w/m·k)의 장점을 그대로 유지하면서 난연성, 내열성, 저연성등을 개선한 Polyisocyanurate (PIR)을 단열소재로 사용하여 생산되는 제품으로 모든 건축물의 지붕, 벽, 바닥 등의 건축 자재로, 차량, 선박, 냉동, 냉장 창고 등에 단열재로 사용되고 있습니다.

### 화재 안전성 확보

건축 적용에 따라 제품 생산 과정에서 다양한 표면마감재(부직포, 알루미늄박 등)의 적용이 가능하며 PIR 보드에 불연 표면재(알루미늄 박 또는 석고보드 등) 사용 시 기존 유기단열재의 문제점인 연소성 문제를 해결함으로써 건축물의 단열 및 화재 안전성을 한번에 해결하실 수 있습니다.

### 쾌적한 공간 제공

PIR, PUR은 뛰어난 차음재로, 건물 외부에서 발생한 소음을 차단하고 동시에 실내에서 발생한 소음이 외부로 전달되는 것을 막아주어 안락한 공간을 제공합니다.

### 우레탄보드의 특성

구 분	사 양
마 감 재	부직포 / AI CRAFT(알루미늄박)
단 열 재	우레탄 (1호, 2호)
폭	900 ~ 1200 mm
두께	40 ~ 250 mm
밀도	35 kg/m³ / 45 kg/m³
열전도율	0.019 ~ 0.023 W/m·k

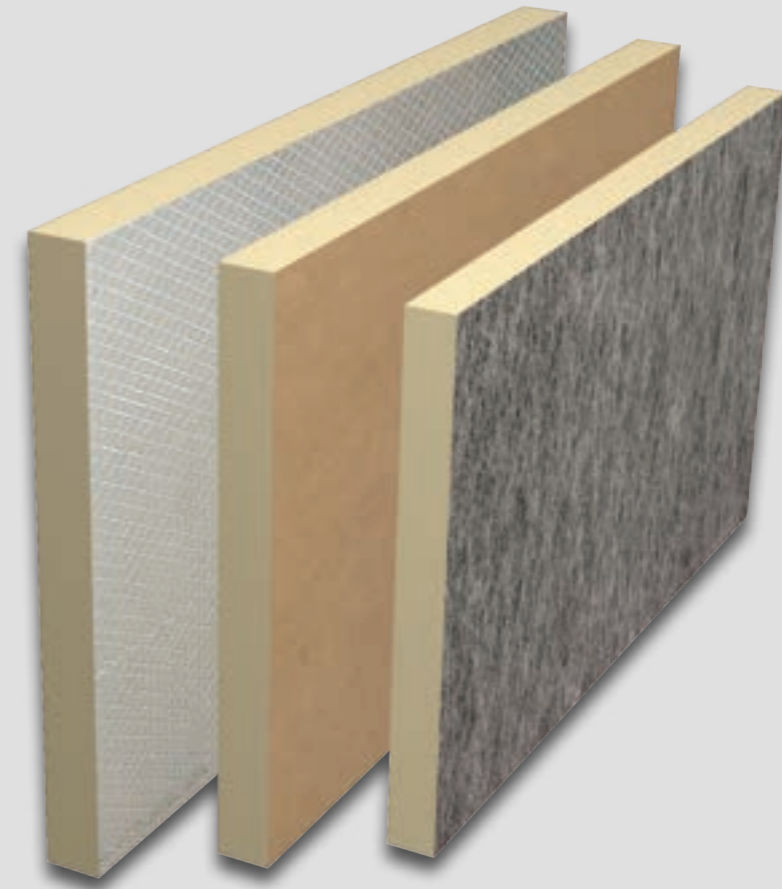

### PIR (Polyisocyanurate)

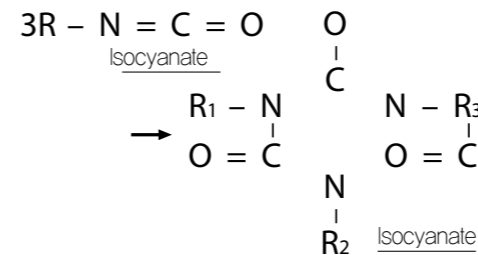

폴리이소시아우레이트(Polyisocyanurate)의 약칭으로서 PIR Foam은 단열재의 특성을 손상시키고 변형시키는 고온 특성을 제거하고 발연성을 감소시킨 우수한 단열재입니다. 특히 (주)판넬테크의 BOARD는 인체에 유해한 유기화합물질(TVOC, HCHO-포름알데히드, 벤젠 등) 방출이 없는 친환경 건축자재입니다.

### PUR (Polyurethane)

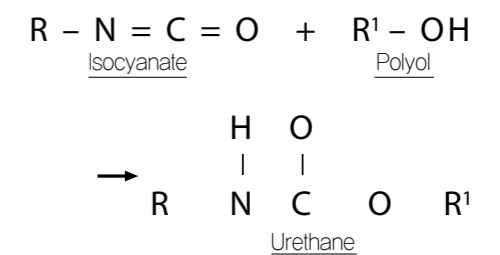

폴리우레탄(Polyurethane)의 약칭으로서 Isocyanate와 Polyol의 결합으로 발생된 다량의 우레탄(-NHCOO) 결합상태인 고분자 물질입니다. (주)판넬테크의 BOARD는 뛰어난 단열성으로 결로방지 효과를 그대로 유지하며 저온에서의 수축·팽창이 거의 없어 냉동 및 저온창고 등에 뛰어난 성능을 발휘합니다.

[www.paneltech.net](http://www.paneltech.net)  
[www.kindus.com](http://www.kindus.com)



1644-0511

판매사 : 서울특별시 강남구 논현로 18길 10-17 층만빌딩 4층(개포동) T 02-6927-0511 F 02-6927-0512



제1공장 경기도 안산시 단원구 해봉로 137(반월국가산업단지 607-4블럭) T 031-508-2102 F 031-508-2104  
제2공장 경기도 화성시 마도면 청원리 경기화성 바이오밸리 일반산업단지 6-3 T 031-8055-0771 F 031-8055-0772

